

DER KATALOG ZUR SCHERE N° 02
THE SCISSOR CATALOGUE N° 02



LEGENDE EXPLANATION

	Artikelnummer Item number
	Gesamtlänge Overall length
	Schnittlänge Cutting length
	Gewicht Weight
	Grösse Size
	Schnittdurchmesser Cutting diameter
	Verschiedene Grifffarben möglich Variety of coloured handles available
	Produktion durch eines unserer zertifizierten Partnerunternehmen im Ausland Production through our certified partner companies abroad
	Bestseller Bestseller



IMMER FÜR SIE DA ALWAYS AT YOUR SERVICE

Scherenmanufaktur PAUL GmbH
Hoopweg 7
D-21698 Harsefeld, Germany
T: +49.4164.89 87-0
F: +49.4164.89 87-55
info@scherenmanufaktur-paul.de
www.scherenmanufaktur-paul.de



PAUL

EST. 1886

INHALT CONTENT

VORWORT / FOREWORD	02
HERSTELLUNG / PRODUCTION	04
QUALITÄTSMERKMALE / QUALITY CHARACTERISTICS	06
PRODUKTBEREICHE / PRODUCT GROUPS	08
KÜCHE / KITCHEN	10
HANDARBEIT / HANDICRAFTS	16
KINDER / CHILDREN	24
BÜRO / OFFICE	28
GARTEN / GARDEN	32
HANDWERK + TECHNIK / TRADE + TECHNOLOGY	34
TIERE / ANIMALS	38
KÖRPERPFLEGE / BEAUTY	42
LINKSHÄNDER / LEFT-HANDERS	48
GESCHENKIDEEN / GIFT IDEAS	52
ZUBEHÖR / ACCESSORIES	56
LIEBEVOLLE GESCHENKVERPACKUNG / BEAUTIFUL GIFT WRAPPING	60
INDIVIDUELLE SCHEREN / CUSTOM SCISSORS	61
SCHERENPFLEGE / SCISSOR CARE	62
SERVICE / SERVICE	63
KONTAKT + IMPRESSUM / CONTACT + IMPRINT	64



PERFEKTION, PROFESSION UND PASSION PERFECTION, PROFESSION AND PASSION

Tradition ist für uns mehr als ein Wort, es ist ein Bekenntnis: Schon seit mehr als 130 Jahren werden von der Scherenmanufaktur Paul erstklassige Scheren nach den Methoden überlieferter Handwerkskunst produziert.

Gründer ist im Jahr 1886 der Solinger Messerschmied Karl Paul. So gut ist die Qualität der Scheren, dass bereits wenige Jahre später an tausende Geschäfte weltweit geliefert wird und Paul zu einem technologisch führenden Unternehmen der Scherenfertigung aufsteigt, das wiederholt Weltneuheiten patentiert. Es ist auch heute noch inhabergeführt und viele der über 75 Mitarbeiter sind bereits lange Jahre bei uns tätig.

Aus Überzeugung sind wir eine Manufaktur, in der ein hoher Anteil traditioneller, handwerklicher Fertigung von modernsten Präzisionswerkzeugen unterstützt wird. Die Verbindung von harmonischer Formgebung und optimaler Funktionalität garantiert die Langlebigkeit unserer Produkte.

Wir fertigen ausschließlich in Deutschland. Von der Produktentwicklung bis zum Versand erfolgen alle Schritte unter einem Dach und sämtliche Materialien, die wir verwenden, recyceln wir auch. Als Familienunternehmen sind wir eingebunden in die Region. Wir erhalten einen der wenigen verbleibenden mittelständischen Produktionsbetriebe und schaffen Ausbildungs- und Arbeitsplätze.

Kein Werkzeug ist so feinfühlig und vielseitig wie die menschliche Hand und auch die beste Präzisionsmaschine kann sie nicht ersetzen. *Manu factum* bedeutet von *Hand gemacht* – und wir sind seit der Gründung vor über 130 Jahren aus Überzeugung eine Manufaktur.

Jedes Werkstück geht durch etliche geduldige Hände, die ihm die Perfektion und Qualität verleihen, für die Scheren von Paul bekannt sind. Es braucht viel Erfahrung und Kunstfertigkeit, um ein Scherenblatt im exakt richtigen Winkel an das Schleifband zu halten, damit die Schere später wie von selbst durch Stoff oder Papier gleitet. Unsere Mitarbeiter sind Meister ihres Fachs, die mit Sorgfalt und Hingabe jedes Detail bearbeiten. Am Schluss wird jede Schere noch einmal aufmerksam überprüft, bevor sie in die Hände ihres neuen Besitzers gelangt.

Tradition is more than just a word, we consider it a commitment: for over 130 years, Scherenmanufaktur Paul produces premium-quality scissors according to traditional artisan methods.

The Solinger cutler Karl Paul founds the family business in 1886. The scissors are of such excellent quality that they are distributed worldwide to thousands of shops within only a few years, and Paul advances to become a leading enterprise in the technology of scissor manufacturing, patenting one worldwide innovation after the next. The manufactory is still under owner-management and a large number of the 75 staff members have been working at the company for many years.

By firm conviction, we are a manufactory with a high percentage of traditional, hand-crafted production that is supported by state-of-the-art precision tools. The combination of ergonomic design and optimal functionality guarantees the durability of our products.

All components are exclusively "made in Germany". From product development on to shipping, all steps are coordinated under one roof and we recycle all materials used. As a family-owned business we are integrated in the region. We operate one of the few remaining mid-sized production companies and create jobs and training opportunities.

There is no tool as meticulous and versatile as the human hand – and it can't be replaced by even the best precision machine. *Manu factum* means *made by hand* – and we are a manufactory by firm conviction, since our establishment more than 130 years ago.

Each workpiece passes through many patient hands, which furnish it with the perfection and quality that hallmark Paul scissors. It takes great skill and craftsmanship to hold a scissor blade on the grinding band at exactly the right angle, in order to create a pair of scissors that seems to effortlessly glide through fabric or paper. Our staff members are masters of their craft, who process each detail with great care and dedication. In the final step, each individual piece is carefully examined once more before it is received by the hands of its new owner.



PERFEKT GEFORMT: SCHNEIDE UND GRIFF PERFECTLY FORMED: BLADE AND HANDLE

Die Seele einer Schere ist ihr Schliff. Für jeden Verwendungszweck bieten wir einen speziellen Schliff an. Geflügelscheren zum Beispiel sind ausgestattet mit einer gezahnten Wate, einige Küchen- und technische Scheren haben unsere Mikroverzahnung, die das Schnittgut optimal in Position hält. Die meisten Scheren werden bei uns von Hand an traditionellen Präzisionsschleifmaschinen geschliffen – ein Vorgang der viel Erfahrung erfordert.

Am Griff der Schere entscheidet sich, ob man ohne zu ermüden mit ihr schneiden kann. Für unsere hochwertigsten Scheren wird der anatomisch geformte Kunststoffgriff im Spritzguss-Verfahren direkt auf die Scherenhälften aus Stahl aufgebracht. Die Griffe von geschmiedeten Scheren bestehen aus Edelstahl, sie werden zusammen mit den Becken in einem Stück geformt.

The grind is the soul of a pair of scissors. For each individual intended use, we offer you a special grind. Poultry shears, for example, have a serrated grind, some kitchen and technical scissors are provided with our micro serration, which holds the material to be cut in the correct position. We grind most scissors by hand on traditional precision grinding machines – a procedure that requires great skill and experience.

The handle of the scissors determines whether it rests comfortably in the hand and does not cause fatigue during cutting. For our top-of-the-line scissors, the plastic handle is directly applied to the steel scissor blade by an injection moulding process. The handles of forged scissors are made of stainless steel; they are formed in the embers in one piece together with the blades.

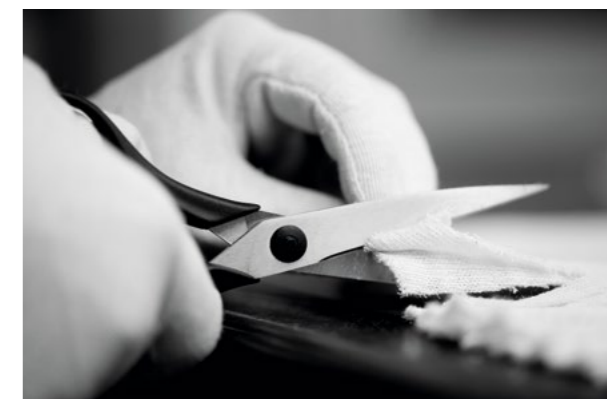

ERFAHRUNG ZÄHLT: MONTAGE UND KONTROLLE A MATTER OF EXPERIENCE: ASSEMBLY AND CONTROL

Dass die sorgfältig vorbereiteten Becken zu einer Schere mit präzisiertem Schnitt und weichen Gang zusammen finden, liegt an unseren erfahrenen Monteuren. Von Hand legen sie die Hälften aufeinander, fügen die Lagerbuchse ein und ziehen die Schraube vorsichtig an. Dann wird die Schere „auf Spitze gesetzt“, also noch einmal ausgerichtet. Es braucht viel handwerkliches Feingefühl für die Montage: In diesem Moment wird die Schere zum Leben erweckt.

In Sachen Qualität machen wir keine Kompromisse: Bevor sie unser Haus verlässt, wird jede einzelne Schere noch einmal sorgfältig überprüft. Unsere Mitarbeiter inspizieren sie auf perfekte Oberflächen, sauber gestaltete Griffe, sowie auf den richtigen Gang. Erst wenn die Schere diese Tests bestanden hat, ist sie bereit für ihren ersten Besitzer.

It is the responsibility of our assemblers to join the two meticulously crafted scissor blades to make a pair of scissors that is defined by cutting accuracy and smooth operation. The halves are placed on top of each other by hand, and those same hands insert the bearing bushing and the screw, to carefully tighten them. After joining the blades, the scissor is “pointed” for final alignment. Great sensitivity is required for the assembly: this is the moment when the scissors comes to life.

Before leaving our premises, designated employees carefully inspect each individual scissors to ensure perfect surfaces, cleanly designed handles, and smooth, precision operation. Only when the scissors has successfully passed all of these tests, is it perfect enough for its first owner.





WAS UNSERE SCHEREN SO BESONDERS MACHT THIS MAKES OUR SCISSORS SO UNIQUE

Drei Qualitätsmerkmale sind es, die eine gute Schere kennzeichnen: Funktionalität, Ergonomie und Verarbeitung.

Zur FUNKTIONALITÄT gehört natürlich als erstes, dass die Schere scharf ist. Dafür ist der Winkel der Schneidkante – auch Wate genannt – verantwortlich. Jeder Anwendungsbereich erfordert einen anderen Winkel und damit dieser wirklich optimal gerät, schleifen wir ihn von Hand. Damit die Schere dauerhaft scharf bleibt, verwenden wir bestes Ausgangsmaterial: Solinger Stahl. Dieser wird gestanzt, gehärtet und gerichtet, bis er unseren hohen Qualitätsanforderungen entspricht.

Für die meisten Scheren setzen wir die Verbindungsschraube in spezielle Lager aus glasfaserverstärktem Polyamid. Diese Schraubverbindung haben wir selbst entwickelt, sie ist elastisch, verschleißfrei, gibt der Schere den notwendigen Halt, und lässt sich nachjustieren. Nachhaltigkeit ist uns sehr wichtig: Ein Fachmann kann die Schraube lösen und die Schere nachschleifen – so gewinnt sie eine außerordentlich lange Lebensdauer.

Die schärfste Schere wäre nutzlos, wenn sie nicht angenehm in Ihrer Hand läge. Hier kommt die ERGONOMIE ins Spiel: Unsere Scheren lassen sich mit gleichbleibend geringem Kraftaufwand öffnen und schließen, weil wir die Innenseiten auf Präzisionsmaschinen schleifen, um den Reibungswiderstand zu minimieren. Die Form unserer Griffe und das Scherenauge sind auf die Anatomie der menschlichen Hand abgestimmt, so dass die Schere sich sicher und ermüdungsfrei führen lässt und sich die Kraft Ihrer Hand optimal auf die Schneidkante überträgt.

Funktionalität und Ergonomie sind das Ergebnis erstklassiger VERARBEITUNG. Die Oberfläche unserer Scheren ist glatt, akkurat geschliffen und sorgfältig mattiert oder poliert. Der Reibungswiderstand ist optimal justiert, das Innere des Scherenauges ist gratfrei und glatt. Die Spitze der Schere passt in geschlossenem Zustand perfekt aufeinander. Die Schere schneidet durchgängig - von der Spitze bis zum Ende – gut, sauber und ohne zu haken. Jede Schere wird geölt und per Hand auf ihren Gang und Schnitt getestet, bevor sie das Haus verlässt.

Das alles ist nicht selbstverständlich – für uns allerdings schon. Die Qualität unserer Scheren können Sie spüren und sehen.

There are three features of quality that characterise a good pair of scissors: functionality, ergonomics and workmanship.

FUNCTIONALITY, of course, is based primarily on a pair of scissors being sharp. This is the result of the angle of the cutting edge – also known as the grind. Each application requires a different angle and in order for this to be optimally realised, we grind our scissors by hand. We use superior quality raw materials to keep our scissors sustainably sharp: Solingen steel. This is stamped, tempered and aligned until it meets our high standard of quality.

Most of our scissors are fastened with a connecting screw in a special bushing made of glass fibre reinforced polyamide. This screw connection was developed in-house, is flexible, wear-free, gives the scissors stability, and allows for readjustment. Sustainability is of particular importance to us: a professional can remove the screw to regrind the scissors – this provides it with an exceptionally long service life.

The sharpest pair of scissors would be useless if it didn't rest comfortably in your hand. Here is where ERGONOMICS comes in: our scissors can be opened and closed with a uniform minimum amount of force, which is the result of minimal friction due to precision grinding of the inner surfaces of the blades. The form of our handles and the eye of the scissors anatomically conform to the human hand, so that the scissors can be guided safely and without causing fatigue, and that the force of your hand is optimally transferred to the cutting edge.

Functionality and ergonomics are the result of highest quality WORKMANSHIP. The surface of our scissors is smooth, accurately ground and meticulously brushed or polished. The friction is optimally adjusted; the inside of the eye of the scissors is de-burred and smooth. The tips of the scissor blades are perfectly aligned when closed. The scissors cuts along the entire length of the material – from the tip to end – well, neatly and without catching. Each pair of scissors is oiled and manually tested for cutting ease and performance before leaving the premises.

While this may not be a matter of course at every company, for our manufactory it is a matter of pride. You can see and feel the quality of our scissors.



KÜCHE
KITCHEN



HANDARBEIT
HANDICRAFTS



KINDER
CHILDREN



BÜRO
OFFICE



GARTEN
GARDEN



HANDWERK + TECHNIK
TRADE + TECHNOLOGY



TIERE
ANIMALS



KÖRPERPFLEGE
BEAUTY



LINKSHÄNDER
LEFT-HANDERS



GESCHENKIDEEN
GIFT IDEAS



ZUBEHÖR
ACCESSORIES

UNSERE PRODUKTE PRODUCTS

Schere ist nicht gleich Schere! Ob Sie Papier schneiden möchten oder Stoff, Kräuter oder Blumen, Geflügel oder Pizza, ob Sie Locken stutzen, Nägel maniküren oder Geschenke basteln – wir fertigen für jeden Zweck die perfekte Scherenform, die sicher und angenehm in der Hand liegt und ihre Aufgabe mit Präzision erfüllt. Nichts ist uns zu ausgefallen, selbst Linkshänder und Industriekunden finden bei uns die ideale Schere und gern fertigen wir auch Scheren nach Ihren individuellen Wünschen.

There are scissors, and then there are scissors! There are vast differences according to whether you want to cut paper or fabric, herbs or flowers, poultry or pizza; whether you want to trim tresses, manicure nails, or handcraft gifts – for every imaginable purpose, we produce the perfect type of scissor that rests safely and comfortably in the hand and fulfils its task with precision. When it comes to scissors we make it possible: even left-handers and industrial clients find the ideal scissors in our vast range of products and we will also be happy to produce customised scissors according to your special requirements.



DIE PRAKTISCHEN: SCHEREN IN DER KÜCHE THE PRACTICAL ONES: KITCHEN SCISSORS

Kaum ein Anwendungsbereich für Scheren ist so vielfältig und so anspruchsvoll wie die Küche. Es werden Verpackungen geöffnet, Backpapier und Folien geschnitten, Küchenzwirn durchtrennt, Kräuter zerkleinert und Lebensmittel vorbereitet. Für jede dieser Aufgaben haben wir sicher das richtige Präzisionsinstrument – unser Küchen-Sortiment reicht von der klassischen Küchenschere über die Fischechere oder Kräuterschere bis zur Pizzaschere. Alle unsere Küchenscheren sind hygienisch, anti-allergen und säurebeständig.

Hardly any other area of application is so diverse and demanding for a pair of scissors than the kitchen. Wrappers are opened, baking paper and foils cut to size, kitchen twine is severed, herbs snipped and cooking ingredients prepared. We can provide you with the right precision instrument for each of these tasks – our kitchen range includes every application from multi-purpose scissors on to fish shears or herb snippers and pizza shears. Our entire line of kitchen scissors is hygienic, anti-allergenic and acid-resistant.

Art. Nr.: 979_01 / Item No.: 979_01



KÜCHENSCHERE KITCHEN SCISSORS



Nº						
979_01	203 mm	71 mm	89 g	Medium	—	X
979M_01	203 mm	71 mm	89 g	Medium	—	X

- **Zweiflächiger Spezialschliff / Dual-surface special grind**
- **Bruchfeste Kunststoffgriffe / Unbreakable plastic handles**
- **Justierbare Schraubverbindung / Adjustable screw connection**
- **Rostfrei, säurebeständig, anti-allergen / Rust-free, acid-resistant, anti-allergenic**
- **Inklusive Drehverschlussöffner / Screw-cap opener included**
- **Mikroverzahnung optional 979M / Micro-serration optional 979M**

Art. Nr.: 979A_01 / Item No.: 979A_01



KÜCHENSCHERE MIT AUSHEBELFUNKTION KITCHEN SCISSORS DETACHABLE

Nº						
979A_01	203 mm	71 mm	92 g	Medium	—	X
979AM_01	203 mm	71 mm	92 g	Medium	—	X

- **Einflächiger Spezialschliff / Single-surface special grind**
- **Bruchfeste Kunststoffgriffe / Unbreakable plastic handles**
- **Praktische Aushebelfunktion / Special levering mechanism**
- **Rostfrei, säurebeständig, anti-allergen / Rust-free, acid-resistant, anti-allergenic**
- **Inklusive Drehverschlussöffner / Screw-cap opener included**
- **Mikroverzahnung optional 979AM / Micro-serration optional 979AM**

Art. Nr.: 999_01 / Item No.: 999_01



HAUSHALTSSCHERE HOUSEHOLD SCISSORS



Nº						
999_01	218 mm	88 mm	88 g	Medium	—	X

- **Einflächiger Spezialschliff / Single-surface special grind**
- **Bruchfeste, ergonomische Kunststoffgriffe / Unbreakable, ergonomic plastic handles**
- **Justierbare Schraubverbindung / Adjustable screw connection**
- **Rostfrei, säurebeständig, anti-allergen / Rust-free, acid-resistant, anti-allergenic**
- **Angenehme Handhabung / Easy handling**

Art. Nr.: 6879_01 / Item No.: 6879_01



KÜCHENSCHERE LANG KITCHEN SCISSORS LONG

Nº						
6879_01	232 mm	98 mm	118 g	Medium	—	X
6879M_01	232 mm	98 mm	118 g	Medium	—	X

- **Einflächiger Spezialschliff / Single-surface special grind**
- **Bruchfeste Kunststoffgriffe / Unbreakable plastic handles**
- **Extra lange Klingen / Extra long blades**
- **Rostfrei, säurebeständig, anti-allergen / Rust-free, acid-resistant, anti-allergenic**
- **Inklusive Drehverschlussöffner / Screw-cap opener included**
- **Mikroverzahnung optional 6879M / Micro-serration optional 6879M**



Art. Nr.: 6879A_01 / Item No.: 6879A_01



KÜCHENSCHERE LANG MIT AUSHEBELFUNKTION KITCHEN SCISSORS LONG DETACHABLE

Nº						
6879A_01	232 mm	98 mm	121 g	Medium	—	X
6879AM_01	232 mm	98 mm	121 g	Medium	—	X

- Einflächiger Spezialschliff / Single-surface special grind
- Bruchfeste Kunststoffgriffe / Unbreakable plastic handles
- Extra lange Klängen mit Aushebelfunktion / Extra long detachable blades
- Rostfrei, säurebeständig, anti-allergen / Rust-free, acid-resistant, anti-allergenic
- Inklusive Drehverschlussöffner / Screw-cap opener included
- Mikroverzahnung optional 6879AM / Micro-serration optional 6879AM

Art. Nr.: 778_01 / Item No.: 778_01



KRÄUTERSCHERE HERB SNIPPERS

Nº						
778_01	197 mm	55 mm	77 g	Medium	—	X

- Einflächiger Spezialschliff / Single-surface special grind
- Gewellte Schneide / Wave-edged blade
- Präzises Schneiden ohne zu quetschen / Precise cutting without crushing
- Bruchfeste Kunststoffgriffe / Unbreakable plastic handles
- Justierbare Schraube / Adjustable screw connection
- Rostfrei, säurebeständig, anti-allergen / Rust-free, acid-resistant, anti-allergenic

Art. Nr.: 2970_01 / Item No.: 2970_01



PIZZASCHERE PIZZA SHEARS

Nº						
2970_01	247 mm	89 mm	155 g	Medium	—	X

- Zweiflächiger Spezialschliff / Dual-surface special grind
- Bruchfeste, ergonomische Kunststoffgriffe / Unbreakable, ergonomic plastic handles
- Justierbare Schraubverbindung / Adjustable screw connection
- Rostfrei, hygienisch, säurebeständig, anti-allergen / Rust-free, hygienic, acid-resistant, anti-allergenic
- Abgeflachte Klingensohle verhindert Kratzer auf dem Schnittuntergrund / Flattened blade base, which keeps baking pans free of scratches
- Funktional und leicht zu reinigen / Functional and easy to clean

Art. Nr.: 630F_01 / Item No.: 630F_01



FISCHSCHERE PREMIUM PREMIUM FISH SHEARS

Nº						
630F_01	268 mm	97 mm	223 g	Large	—	—

- Zweiflächiger Spezialschliff / Dual-surface special grind
- Bruchfeste, ergonomische Kunststoffgriffe / Unbreakable, ergonomic plastic handles
- Besonders robuste Schraubverbindung / Sturdy screw connection
- Rostfrei, hygienisch, säurebeständig, anti-allergen / Rust-free, hygienic, acid-resistant, anti-allergenic
- Spezielle Verzahnung und kräftige Klängen / Special serration and powerful blades
- Funktional und leicht zu reinigen / Functional and easy to clean



Art. Nr.: 681/10_01 / Item No.: 681/10_01



FISCHSCHERE KLASSIK CLASSIC FISH SHEARS

Nº						
681/10_01	256 mm	87 mm	339 g	Large	—	—

- Vollgeschmiedete Fischschere / Forged Fish Shears
- Hochglanz vernickelt / High-gloss nickel plated
- Lackierte Griffe / Lacquered handles
- Spezielle Verzahnung / Special serration

Art. Nr.: 971_01 / Item No.: 971_01



GEFLÜGELSCHERE KOMFORT COMFORT POULTRY SHEARS

Nº						
971_01	249 mm	80 mm	168 g	Medium	—	—

- Zweiflächiger Spezialschliff mit Verzahnung / Dual-surface special grind with serration
- Bruchfeste Kunststoffgriffe mit Sicherheitsverschluss / Unbreakable plastic handles with safety lock
- Robuste Schraubverbindung / Sturdy screw connection
- Rostfrei, hygienisch, säurebeständig, anti-allergen / Rust-free, hygienic, acid-resistant, anti-allergenic
- Inklusive Knochenbrecher / Bone breaker included
- Austauschbare Rückholfeder / Replaceable recoil spring

Art. Nr.: 975_01 / Item No.: 975_01



GEFLÜGELSCHERE PREMIUM PREMIUM POULTRY SHEARS

Nº						
975_01	248 mm	80 mm	169 g	Medium	—	X

- Zweiflächiger Spezialschliff mit Verzahnung / Dual-surface special grind with serration
- Bruchfeste, ergonomische Kunststoffgriffe / Unbreakable, ergonomic plastic handles
- Robuste Schraubverbindung / Sturdy screw connection
- Rostfrei, hygienisch, säurebeständig, anti-allergen / Rust-free, hygienic, acid-resistant, anti-allergenic
- Inklusive Knochenbrecher / Bone breaker included
- Austauschbare Rückholfeder / Replaceable recoil spring
- Geschlossener Griff / Self-contained handles

Art. Nr.: 308_01 / Item No.: 308_01



GEFLÜGELSCHERE KLASSIK CLASSIC POULTRY SHEARS

Nº						
308_01	253 mm	75 mm	340 g	Medium	—	—

- Vollgeschmiedete Geflügelschere / Forged poultry shears
- Spezielle Verzahnung / Special serration
- Inklusive Knochenbrecher / Bone breaker included
- Austauschbare Rückholfeder / Replaceable recoil spring





Art. Nr.: 979 Display / Item No.: 979 Display



KÜCHENSCHEREN DISPLAY KITCHEN SCISSORS DISPLAY

№						
979 Display	203 mm	71 mm	2.388 g	Medium	—	X
979M Display	203 mm	71 mm	2.388 g	Medium	—	X
979A Display	203 mm	71 mm	2.442 g	Medium	—	X
979AM Display	203 mm	71 mm	2.442 g	Medium	—	X

- **Zweiflächiger Spezialschliff 979 und 979M /**
Dual-surface special grind 979 and 979M
- **Einflächiger Spezialschliff 979A und 979AM /**
Single-surface special grind 979A and 979AM
- **Bruchfeste Kunststoffgriffe /** Unbreakable plastic handles
- **Justierbare Schraubverbindung /** Adjustable screw connection
- **Rostfrei, säurebeständig, anti-allergen /** Rust-free, acid-resistant, anti-allergenic
- **Mikroverzahnung oder Aushebelfunktion optional /**
Micro-serration or detachable version on option
- **Beinhaltet 18 Küchenscheren in verschiedenen Farben /**
Contains 18 Kitchen Scissors in various colours

#KÜCHE_SCHERENMANUFAKTURPAUL
#KITCHEN_SCHERENMANUFAKTURPAUL





Art. Nr.: 908_02 / Item No.: 908_02



Art. Nr.: 53/6_02 / Item No.: 53/6_02



Art. Nr.: 906_02 / Item No.: 906_02



Art. Nr.: 806_02 / Item No.: 806_02



STOFFSCHERE PREMIUM PREMIUM FABRIC SCISSORS



Nº						
907_02	190 mm	75 mm	75 g	Medium	—	—
908_02	212 mm	86 mm	83 g	Medium	—	—
909_02	232 mm	105 mm	97 g	Medium	—	—
910_02	262 mm	135 mm	99 g	Medium	—	—

- Rostfreier Edelstahl / Rust-free stainless steel
- Zweiflächiger Spezialschliff / Dual-surface special grind
- Bruchfeste, ergonomische Kunststoffgriffe / Unbreakable, ergonomic plastic handles
- Justierbare Schraubverbindung / Adjustable screw connection
- Angenehme Handhabung / Comfortable handling
- Ausdauernde Schneidleistung / High cutting performance

STOFFSCHERE KLASSIK CLASSIC FABRIC SCISSORS



Nº						
53/4_02	105 mm	39 mm	30 g	Medium	—	—
53/6_02	155 mm	68 mm	63 g	Medium	—	—
53/7_02	180 mm	80 mm	86 g	Medium	—	—

- Vollgeschmiedete Stoffschere / Forged fabric scissors
- Hochglanz vernickelt / High-gloss nickel plated
- Innenseiten fein geschliffen / Fine inside grind

HANDARBEITSSCHERE PREMIUM PREMIUM HANDICRAFT SCISSORS



Nº						
906_02	161 mm	66 mm	45 g	Medium	—	—

- Rostfreier Edelstahl / Rust-free stainless steel
- Zweiflächiger Spezialschliff / Dual-surface special grind
- Bruchfeste Kunststoffgriffe / Unbreakable plastic handles
- Justierbare Schraubverbindung / Adjustable screw connection
- Angenehme Handhabung / Comfortable handling
- Ausdauernde Schneidleistung / High cutting performance

HANDARBEITSSCHERE KOMFORT COMFORT HANDICRAFT SCISSORS



Nº						
806_02	161 mm	65 mm	42 g	Medium	—	—

- Rostfreier Edelstahl / Rust-free stainless steel
- Einflächiger Spezialschliff / Single-surface special grind
- Bruchfeste Kunststoffgriffe / Unbreakable plastic handles
- Justierbare Schraubverbindung / Adjustable screw connection
- Angenehme Handhabung / Comfortable handling

DIE KREATIVEN: SCHEREN FÜR HANDARBEITEN THE CREATIVE ONES: SCISSORS FOR HANDICRAFTS

Wenn Nähen oder Handarbeit Ihre Passion ist, dann gilt es, so verschiedene Materialien wie Stoffe und Garne, Wattierung und Polsterstoff, Leder oder Filz präzise und ohne Mühe schneiden zu können. Wir fertigen etliche spezielle Scheren, die für ihren jeweiligen Zweck ideal sind. Auch Nähsceren für Linkshänder sind für uns eine Selbstverständlichkeit.

If sewing or handicrafts are your passion, you will want to be able to precisely and effortlessly cut a variety of materials like lightweight fabrics and threads, padding and upholstery fabric, leather or felt. We make a wide range of special scissors that are ideal for your individual cutting needs. And of course we also produce sewing scissors for left-handers.



Art. Nr.: 159_02 / Item No.: 159_02



ZACKENSCHERE PINKING SHEARS



Nº						
159_02	214 mm	80 mm	162 g	Medium	—	—

- **Verchromte Zackenschere** / Chrome-plated pinking shears
- **Zick-Zack-Klingen** / Zig-zag blades
- **Ergonomische Kunststoffgriffe** / Ergonomic plastic handles
- **Angenehme Handhabung** / Comfortable handling

Art. Nr.: 905_02 / Item No.: 905_02



FADENSCHERE PREMIUM SPITZ PREMIUM THREAD SCISSORS POINTED



Nº						
905_02	140 mm	52 mm	31 g	Small	—	—

- **Rostfreier Edelstahl** / Rust-free stainless steel
- **Zweiflächiger Spezialschliff** / Dual-surface special grind
- **Bruchfeste Kunststoffgriffe** / Unbreakable plastic handles
- **Justierbare Schraubverbindung** / Adjustable screw connection
- **Angenehme Handhabung** / Comfortable handling
- **Ausdauernde Schneidleistung** / High cutting performance

Art. Nr.: 805_02 / Item No.: 805_02



FADENSCHERE KOMFORT COMFORT THREAD SCISSORS



Nº						
804_02	105 mm	38 mm	16 g	Small	—	—
805_02	135 mm	53 mm	21 g	Small	—	—

- **Rostfreier Edelstahl** / Rust-free stainless steel
- **Einflächiger Spezialschliff** / Single-surface special grind
- **Bruchfeste Kunststoffgriffe** / Unbreakable plastic handles
- **Justierbare Schraubverbindung** / Adjustable screw connection
- **Angenehme Handhabung** / Comfortable handling

Art. Nr.: 2908_02 / Item No.: 2908_02



SCHNEIDERSCHERE PREMIUM PREMIUM TAILOR SCISSORS

Nº						
2907_02	199 mm	75 mm	94 g	Medium	—	—
2908_02	222 mm	91 mm	102 g	Medium	—	—
2909_02	244 mm	112 mm	115 g	Medium	—	—

- **Rostfreier Edelstahl** / Rust-free stainless steel
- **Zweiflächiger Spezialschliff** / Dual-surface special grind
- **Bruchfeste, ergonomische Kunststoffgriffe** / Unbreakable, ergonomic plastic handles
- **Justierbare Schraubverbindung** / Adjustable screw connection
- **Angenehme Handhabung** / Comfortable handling
- **Ausdauernde Schneidleistung** / High cutting performance



Art. Nr.: 2919_02 / Item No.: 2919_02



PROFI-SCHNEIDERSCHERE PREMIUM PREMIUM PROFESSIONAL TAILOR SCISSORS



Nº						
2918_02	235 mm	90 mm	149 g	Medium	—	—
2919_02	259 mm	102 mm	161 g	Medium	—	—
2920_02	280 mm	120 mm	174 g	Medium	—	—
2918T_02	235 mm	90 mm	149 g	Medium	—	—
2919T_02	259 mm	102 mm	161 g	Medium	—	—
2920T_02	280 mm	120 mm	174 g	Medium	—	—

- **Rostfreier Edelstahl** / Rust-free stainless steel
- **Zweiflächiger Spezialschliff** / Dual-surface special grind
- **Bruchfeste, ergonomische Kunststoffgriffe** / Unbreakable, ergonomic plastic handles
- **Justierbare Schraubverbindung** / Adjustable screw connection
- **Technischer Schliff optional 2918T–2920T** / Technical grinding optional 2918T–2920T

Art. Nr.: 54/7_02 / Item No.: 54/7_02

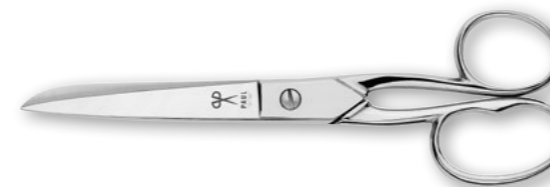

SCHNEIDERSCHERE KLASSIK CLASSIC FABRIC SCISSORS



Nº						
54/7_02	178 mm	72 mm	88 g	Medium	—	—

- **Vollgeschmiedete Stoffschere** / Forged fabric scissors
- **Hochglanz vernickelt** / High-gloss nickel plated
- **Innenseiten fein geschliffen** / Fine inside grind

Art. Nr.: 158/9_02 / Item No.: 158/9_02



TEXTILSCHERE KLASSIK CLASSIC TEXTILE SCISSORS



Nº						
158/7_02	192 mm	82 mm	168 g	Medium	—	—
158/8_02	210 mm	96 mm	186 g	Medium	—	—
158/9_02	232 mm	112 mm	256 g	Large	—	—
158/10_02	254 mm	115 mm	324 g	Large	—	—

- **Vollgeschmiedete Textilschere** / Forged textile scissors
- **Hochglanz vernickelt** / High-gloss nickel plated
- **Lackierte Griffe** / Lacquered handles
- **Klassisches Design** / Classic Design

Art. Nr.: 966_02 / Item No.: 966_02



MANUFAKTURISTENSCHERE PREMIUM PREMIUM INDUSTRIAL SCISSORS



Nº						
966_02	135 mm	47 mm	36 g	Medium	—	—

- **Rostfreier Edelstahl** / Rust-free stainless steel
- **Einflächiger Spezialschliff** / Single-surface special grind
- **Bruchfeste Kunststoffgriffe** / Unbreakable plastic handles
- **Justierbare Schraubverbindung** / Adjustable screw connection
- **Angenehme Handhabung** / Comfortable handling
- **Gebogene Klingen mit abgeflachter Klingensohle** / Curved blades with flattened blade sole



Art. Nr.: 382S_02 / Item No.: 382S_02

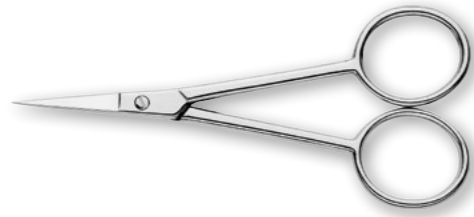

SILHOUETTENSCHERE SILHOUETTE SCISSORS



Nº						
382S_02	105 mm	22 mm	17 g	Small	—	—

- Rostfreier Edelstahl / Rust-free stainless steel
- Vollgeschmiedete Silhouetteschere / Forged silhouette scissors
- Besonders spitze Klingen / Particular sharp blades
- Innenseiten fein geschliffen / Fine inside grind

Art. Nr.: 69/4_02 / Item No.: 69/4_02



TASCHENSCHERE KLASSIK CLASSIC POCKET SCISSORS



Nº						
69/4_02	106 mm	38 mm	26 g	Medium	—	—
69/5_02	132 mm	53 mm	46 g	Medium	—	—

- Rostfreier Edelstahl / Rust-free stainless steel
- Vollgeschmiedete Taschenschere / Forged pocket scissors
- Abgerundete Spitze / Rounded tip

Art. Nr.: 962_02 / Item No.: 962_02



TASCHENSCHERE PREMIUM PREMIUM POCKET SCISSORS

Nº						
962_02	140 mm	51 mm	31 g	Medium	—	—

- Rostfreier Edelstahl / Rust-free stainless steel
- Zweiflächiger Spezialschliff / Dual-surface special grind
- Bruchfeste Kunststoffgriffe / Unbreakable plastic handles
- Justierbare Schraubverbindung / Adjustable screw connection
- Angenehme Handhabung / Comfortable handling
- Ausdauernde Schneidleistung / High cutting performance

Art. Nr.: 961_02 / Item No.: 961_02



TASCHENSCHERE KOMFORT COMFORT POCKET SCISSORS

Nº						
961_02	109 mm	38 mm	16 g	Medium	—	—

- Rostfreier Edelstahl / Rust-free stainless steel
- Zweiflächiger Spezialschliff / Dual-surface special grind
- Bruchfeste Kunststoffgriffe / Unbreakable plastic handles
- Justierbare Schraubverbindung / Adjustable screw connection
- Angenehme Handhabung / Comfortable handling
- Ausdauernde Schneidleistung / High cutting performance



Art. Nr.: 102_02 / Item No.: 102_02



KNOPFLOCHSCHERE BUTTONHOLE SCISSORS



Nº						
102_02	115 mm	40 mm	39 g	Small	—	—

- Rostfreier Edelstahl / Rust-free stainless steel
- Vollgeschmiedete Knopflochschere / Forged buttonhole scissors
- Einstellbare Rändelschraube / Adjustable knurled screw
- Innenseiten fein geschliffen / Fine inside grind
- Klassisches Design / Classic design

Art. Nr.: 81_02 / Item No.: 81_02



FADENSCHERE THREAD SCISSORS



Nº						
81_02	110 mm	36 mm	61 g	Medium	—	—

- Rostfreier Edelstahl / Rust-free stainless steel
- Vollgeschmiedete Fadenschere / Forged thread scissors
- Gerade Klingen / Straight blades
- Innenseiten fein geschliffen / Fine inside grind

Art. Nr.: 965_02 / Item No.: 965_02



STICKSCHERE PREMIUM PREMIUM EMBROIDERY SCISSORS

Nº						
965_02	91 mm	26 mm	12 g	Small	—	—

- Rostfreier Edelstahl / Rust-free stainless steel
- Zweiflächiger Spezialschliff / Dual-surface special grind
- Bruchfeste Kunststoffgriffe / Unbreakable plastic handles
- Justierbare Schraubverbindung / Adjustable screw connection
- Besonders klein und spitz / Small and pointed
- Angenehme Handhabung / Comfortable handling

Art. Nr.: 904_02 / Item No.: 904_02



STICKSCHERE KOMFORT COMFORT EMBROIDERY SCISSORS

Nº						
904_02	103 mm	38 mm	16 g	Small	—	—

- Rostfreier Edelstahl / Rust-free stainless steel
- Zweiflächiger Spezialschliff / Dual-surface special grind
- Bruchfeste Kunststoffgriffe / Unbreakable plastic handles
- Justierbare Schraubverbindung / Adjustable screw connection
- Klein und spitz / Small and pointed
- Angenehme Handhabung / Comfortable handling



Art. Nr.: 60_02 / Item No.: 60_02



STORCHENSCHERE STORK SCISSORS



Nº	Blattlänge	Blattbreite	Gewicht	Größe	Hand	Material
60_02	116 mm	30 mm	28 g	Small	—	—

- Rostfreier Edelstahl / Rust-free stainless steel
- Vollgeschmiedete Storchenschere / Forged stork scissors
- Vergoldete Griffe / Gold-plated handles
- Innenseiten fein geschliffen / Fine inside grind
- Klassisches Design / Classic design

Art. Nr.: 630_02 / Item No.: 630_02



LEDERSCHERE PREMIUM PREMIUM LEATHER SHEARS

Nº	Blattlänge	Blattbreite	Gewicht	Größe	Hand	Material
630_02	268 mm	97 mm	223 g	Large	—	—

- Rostfreier Edelstahl / Rust-free stainless steel
- Zweiflächiger Spezialschliff / Dual-surface special grind
- Bruchfeste, ergonomische Kunststoffgriffe / Unbreakable, ergonomic plastic handles
- Besonders robuste Schraubverbindung / Sturdy screw connection
- Sehr ausdauernde Schneidleistung / Sustainable cutting performance
- Spezielle Verzahnung / Special serration

Art. Nr.: 620_02 / Item No.: 620_02



SPEZIALSCHERE FÜR TEXTILIEN SPECIAL SHEARS FOR TEXTILES

Nº	Blattlänge	Blattbreite	Gewicht	Größe	Hand	Material
619_02	250 mm	111 mm	202 g	Large	—	—
620_02	269 mm	120 mm	221 g	Large	—	—
619T_02	250 mm	111 mm	202 g	Large	—	—
620T_02	269 mm	120 mm	221 g	Large	—	—

- Rostfreier Edelstahl / Rust-free stainless steel
- Zweiflächiger Spezialschliff / Dual-surface special grind
- Bruchfeste, ergonomische Kunststoffgriffe / Unbreakable, ergonomic plastic handles
- Besonders robuste Schraubverbindung / Sturdy screw connection
- Sehr ausdauernde Schneidleistung / Sustainable cutting performance
- Technischer Schliff optional 619T–620T / Technical grinding optional 619T–620T





Art. Nr.: 764_03 / Item No.: 764_03



KINDERSCHERE CHILDREN'S SCISSORS

Nº	Length	Blade	Weight	Hand	Tip	Color
764_03	108 mm	40 mm	16 g	Small	—	X

- Rostfreier Edelstahl / Rust-free stainless steel
- Sicherheitsschliff / Safety grind
- Abgerundete Spitze / Rounded tip
- Sicherheitsschere – schneidet keine Haut / Safety scissors – doesn't cut skin
- Bruchfeste Kunststoffgriffe / Unbreakable plastic handles
- Für Kinder bis 4 Jahre / For children up to 4 years of age

Art. Nr.: 962_03 / Item No.: 962_03



BASTEISCHERE PREMIUM ABGERUNDET PREMIUM CRAFT SCISSORS ROUNDED

Nº	Length	Blade	Weight	Hand	Tip	Color
962_03	140 mm	51 mm	31 g	Medium	—	—

- Rostfreier Edelstahl / Rust-free stainless steel
- Zweiflächiger Spezialschliff / Dual-surface special grind
- Bruchfeste Kunststoffgriffe / Unbreakable plastic handles
- Justierbare Schraubverbindung / Adjustable screw connection
- Angenehme Handhabung / Comfortable handling
- Ausdauernde Schneidleistung / High cutting performance

Art. Nr.: 905_03 / Item No.: 905_03



BASTEISCHERE PREMIUM SPITZ PREMIUM CRAFT SCISSORS POINTED

Nº	Length	Blade	Weight	Hand	Tip	Color
905_03	140 mm	52 mm	31 g	Small	—	—

- Rostfreier Edelstahl / Rust-free stainless steel
- Zweiflächiger Spezialschliff / Dual-surface special grind
- Bruchfeste Kunststoffgriffe / Unbreakable plastic handles
- Justierbare Schraubverbindung / Adjustable screw connection
- Feine Spitze / Pointed tip
- Ausdauernde Schneidleistung / High cutting performance



DIE SICHEREN: SCHEREN FÜR KINDER SAFER SCISSORS: SCISSORS FOR CHILDREN

Bei Scheren, die zum Basteln und beim Spiel benutzt werden, kommt es vor allem auf Sicherheit an. Für die ersten Schneidversuche ist unsere Kinderschere ideal. Sie hat abgerundete Spitzen und ihre auf die Form von Kinderhänden abgestimmten Kunststoffgriffe unterstützen eine sichere Führung. Die Klingen dieser Schere sind so geschliffen, dass sie zwar ausgezeichnet Papier oder Bindfäden schneidet, nicht aber in zarte Kinderfinger. Die Bastelschere ist geeignet für größere Kinder mit gut entwickelter Feinmotorik, sie hat spitz zulaufende Klingen aus Edelstahl, die sauberes Schneiden von Papier, Pappe, Garnen und leichten Stoffen erlauben.

Safety is trump when it comes to scissors that children use for arts, crafts and games. Our children's scissors is ideal for the first attempts at cutting. It has rounded tips and plastic handles that are designed to fit perfectly to a child's hands, for safe and easy cutting. The blades of this scissors has a special grind that makes cutting through paper and string child's play, while protecting their tender, little fingers. Bigger children with well-developed motor skills, can already work with the normal hobby scissors. It has tapered, pointed stainless steel blades, which enable precision cutting for paper, cardboard, thread and lightweight fabrics.

Art. Nr.: 805_03 / Item No.: 805_03



BASTEISCHERE KOMFORT SPITZ COMFORT CRAFT SCISSORS POINTED

Nº	Length	Blade	Weight	Hand	Tip	Color
804_03	105 mm	38 mm	16 g	Small	—	—
805_03	135 mm	53 mm	21 g	Small	—	—
806_03	161 mm	65 mm	42 g	Medium	—	—

- Rostfreier Edelstahl / Rust-free stainless steel
- Einflächiger Spezialschliff / Single-surface special grind
- Bruchfeste Kunststoffgriffe / Unbreakable plastic handles
- Justierbare Schraubverbindung / Adjustable screw connection
- Angenehme Handhabung / Comfortable handling



Art. Nr.: 865_03 / Item No.: 865_03



BASTELSCHERE KOMFORT ABGERUNDET COMFORT CRAFT SCISSORS ROUNDED

Nº						
864_03	107 mm	41 mm	16 g	Medium	—	—
865_03	132 mm	57 mm	22 g	Medium	—	—
866_03	161 mm	65 mm	46 g	Medium	—	—

- Rostfreier Edelstahl / Rust-free stainless steel
- Einflächiger Spezialschliff / Single-surface special grind
- Bruchfeste Kunststoffgriffe / Unbreakable plastic handles
- Justierbare Schraubverbindung / Adjustable screw connection
- Angenehme Handhabung / Comfortable handling

Art. Nr.: 4806_03 / Item No.: 4806_03



SCHULSCHERE KOMFORT SPITZ COMFORT SCHOOL SCISSORS POINTED

Nº						
4806_03	162 mm	65 mm	44 g	Medium	—	—

- Rostfreier Edelstahl / Rust-free stainless steel
- Einflächiger Spezialschliff / Single-surface special grind
- Bruchfeste Kunststoffgriffe in Herzform / Unbreakable heart-shaped plastic handles
- Justierbare Schraubverbindung / Adjustable screw connection
- Angenehme Handhabung / Comfortable handling

Art. Nr.: 764 Display / Item No.: 764 Display



KINDERSCHEREN DISPLAY CHILDREN'S SCISSORS DISPLAY

Nº						
764 Display	108 mm	40 mm	908 g	Small	—	X

- Rostfreier Edelstahl / Rust-free stainless steel
- Sicherheitsschliff / Safety grind
- Abgerundete Spitze / Rounded tip
- Sicherheitsschere – schneidet keine Haut / Safety scissors – doesn't cut skin
- Bruchfeste Kunststoffgriffe / Unbreakable plastic handles
- Für Kinder bis 4 Jahre / For children up to 4 years of age
- Beinhaltet 40 Kinderschere in verschiedenen Farben / Contains 40 Children's Scissors in various colours





DIE ARBEITSAMEN: SCHEREN IM BÜRO THE HARD WORKERS: SCISSORS IN THE OFFICE

Das papierlose Büro ist eine hübsche Utopie – doch bis sie Wirklichkeit wird, kommt kein Schreibtisch ohne mindestens eine gute Schere aus. Ob nun ein Papierbogen zerteilt oder ein Artikel aus der Zeitung getrennt, ob ein aus dem Saum hängendes Fädchen gekappt oder eine Briefhülle aus hartnäckigem Kunststoff geöffnet wird – wir haben für jede Aufgabe das passende Instrument. Die klassische Papierschere zum Beispiel besteht aus rostfreiem Edelstahl, sie hat bruchfeste Kunststoffgriffe und es gibt sie auch in einer Version für Linkshänder.

The paper-free office is a wonderful utopian concept – but until it becomes reality, there is not one desk that can manage without at least one good pair of scissors. Whether a sheet of paper requires cutting or an article needs to be clipped from the newspaper; if a thread needs to be snipped from a seam or a stubborn plastic envelope needs to be cut open – we have the perfect instrument for every task. The classical paper scissors, for example, is made of rust-free stainless steel, has shatter-proof plastic handles, and is also available in a left-handed version.

Art. Nr.: 999_04 / Item No.: 999_04



HAUSHALTSSCHERE HOUSEHOLD SCISSORS



Nº	✂️	✂️	⚖️	👐	✂️	🌈
999_04	218 mm	88 mm	88 g	Medium	—	X

- Rostfreier Edelstahl / Rust-free stainless steel
- Einflächiger Spezialschliff / Single-surface special grind
- Bruchfeste, ergonomische Kunststoffgriffe / Unbreakable, ergonomic plastic handles
- Justierbare Schraubverbindung / Adjustable screw connection
- Angenehme Handhabung / Comfortable handling
- Ausdauernde Schneidleistung / High cutting performance

Art. Nr.: 908_04 / Item No.: 908_04



BÜROSCHERE PREMIUM PREMIUM OFFICE SCISSORS



Nº	✂️	✂️	⚖️	👐	✂️	🌈
907_04	190 mm	75 mm	75 g	Medium	—	—
908_04	212 mm	86 mm	83 g	Medium	—	—
909_04	232 mm	105 mm	97 g	Medium	—	—
910_04	262 mm	135 mm	99 g	Medium	—	—

- Rostfreier Edelstahl / Rust-free stainless steel
- Zweiflächiger Spezialschliff / Dual-surface special grind
- Bruchfeste, ergonomische Kunststoffgriffe / Unbreakable, ergonomic plastic handles
- Justierbare Schraubverbindung / Adjustable screw connection
- Angenehme Handhabung / Comfortable handling
- Ausdauernde Schneidleistung / High cutting performance

Art. Nr.: 2908_04 / Item No.: 2908_04



PAPIERSCHERE PREMIUM PREMIUM PAPER SCISSORS

Nº	✂️	✂️	⚖️	👐	✂️	🌈
2907_04	199 mm	75 mm	94 g	Medium	—	—
2908_04	222 mm	91 mm	102 g	Medium	—	—
2909_04	244 mm	112 mm	115 g	Medium	—	—

- Rostfreier Edelstahl / Rust-free stainless steel
- Zweiflächiger Spezialschliff / Dual-surface special grind
- Bruchfeste, ergonomische Kunststoffgriffe / Unbreakable, ergonomic plastic handles
- Justierbare Schraubverbindung / Adjustable screw connection
- Angenehme Handhabung / Comfortable handling
- Ausdauernde Schneidleistung / High cutting performance

Art. Nr.: 4807_04 / Item No.: 4807_04



PAPIERSCHERE KOMFORT COMFORT PAPER SCISSORS

Nº	✂️	✂️	⚖️	👐	✂️	🌈
4806_04	162 mm	65 mm	44 g	Medium	—	—
4807_04	184 mm	85 mm	45 g	Medium	—	—

- Rostfreier Edelstahl / Rust-free stainless steel
- Einflächiger Spezialschliff / Single-surface special grind
- Bruchfeste Kunststoffgriffe in Herzform / Unbreakable heart-shaped plastic handles
- Justierbare Schraubverbindung / Adjustable screw connection
- Angenehme Handhabung / Comfortable handling

Art. Nr.: 973_04 / Item No.: 973_04



PAPIERSCHERE KLASSIK
CLASSIC PAPER SCISSORS



Nº						
973_04	235 mm	116 mm	84 g	Medium	—	—
974_04	260 mm	142 mm	90 g	Medium	—	—

- Rostfreier Edelstahl / Rust-free stainless steel
- Einflächiger Spezialschliff / Single-surface special grind
- Bruchfeste, ovale Kunststoffgriffe / Unbreakable, oval plastic handles
- Justierbare Schraubverbindung / Adjustable screw connection
- Angenehme Handhabung / Comfortable handling

Art. Nr.: 807_04 / Item No.: 807_04



BÜROSCHERE KOMFORT
COMFORT OFFICE SCISSORS



Nº						
806_04	161 mm	65 mm	42 g	Medium	—	—
807_04	181 mm	85 mm	46 g	Medium	—	—
808_04	201 mm	105 mm	51 g	Medium	—	—

- Rostfreier Edelstahl / Rust-free stainless steel
- Einflächiger Spezialschliff / Single-surface special grind
- Bruchfeste Kunststoffgriffe / Unbreakable plastic handles
- Justierbare Schraubverbindung / Adjustable screw connection
- Angenehme Handhabung / Comfortable handling

#BÜRO_SCHERENMANUFATURPAUL
#OFFICE_SCHERENMANUFATURPAUL

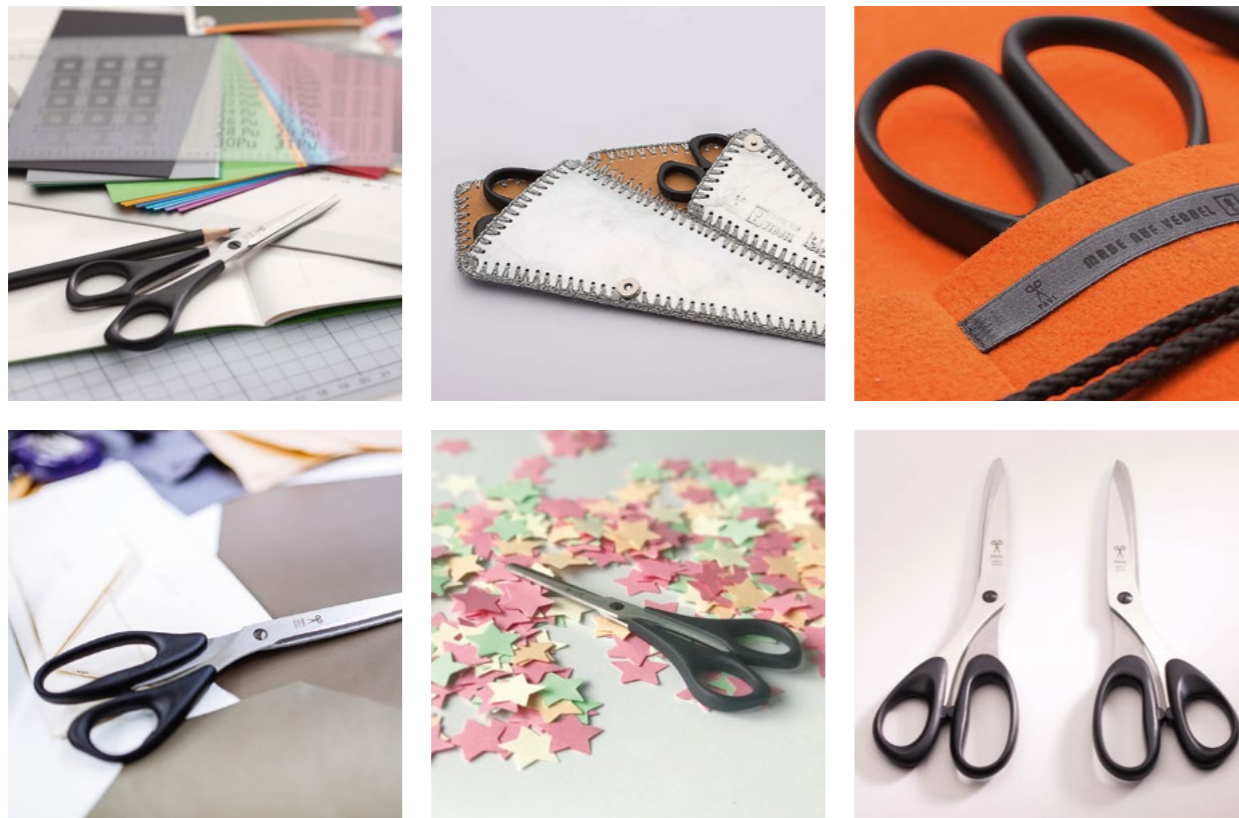



DIE NATURVERBUNDENEN: SCHEREN IM GARTEN IN TUNE WITH NATURE: SCISSORS FOR GARDENING

Im Garten, auf dem Balkon und auf dem Fensterbrett erleben Scheren rosige Zeiten: Passionierte Gärtner tun nichts lieber, als ihre Pflanzen hingebungsvoll zu pflegen. Bei uns finden Sie dafür die robuste Blumenschere, die mit eleganter Getriebemechanik die Kraft gleichmäßig auf den Schnitt verteilt. Die Blumenschere ist ideal für anspruchsvolle Arbeiten, wie das Ausknipsen von Blüten und Trieben, Säubern von Blumenstängeln für die Vase oder das Schneiden von Reben.

Scissors are showing their green thumb in the garden, on the balcony and at the window sill: passionate gardeners like nothing better than to devote themselves to the care of their plants. Our product line includes robust flower shears, which evenly distributes the necessary force to the cutting area. And flower shears, ideal for sophisticated cutting jobs like nipping blooms and buds, trimming flower stems for the vase, and cutting vines.

Art. Nr.: 6001_05 / Item No.: 6001_05



BLUMENSCHERE FLOWER SHEARS



Nº	Blade Length	Blade Width	Weight	Hand Size	Blade Thickness	Color
6001_05	160 mm	33 mm	81 g	Medium	5 mm	X

- Klinge aus rostfreiem Edelstahl / Rust-free stainless steel blades
- Sehr handlich / Compact form
- Schneidet mühelos Kräuter, kleine Ästchen, Blumenstiele / Easily cuts herbs, small branches, flower stalks
- Sicherheitsverschluss / Safety catch
- Ideal zum Verschenken / The perfect gift

Art. Nr.: 6001SW_05 / Item No.: 6001SW_05



BLUMENSCHERE MIT SWAROVSKI STEINEN FLOWER SHEARS MADE WITH SWAROVSKI ELEMENTS

Nº	Blade Length	Blade Width	Weight	Hand Size	Blade Thickness	Color
6001SW_05	160 mm	33 mm	83 g	Medium	5 mm	X

- Klinge aus rostfreiem Edelstahl / Rust-free stainless steel blades
- Sehr handlich / Compact form
- Schneidet mühelos Kräuter, kleine Ästchen, Blumenstiele / Easily cuts herbs, small branches, flower stalks
- Sicherheitsverschluss / Safety catch
- Ideal zum Verschenken / The perfect gift
- Besetzt mit Swarovski Steinen / Made with Swarovski Elements

Art. Nr.: 991_05 / Item No.: 991_05



DRAHTSCHERE WIRE SHEARS

Nº	Blade Length	Blade Width	Weight	Hand Size	Blade Thickness	Color
990K_05	158 mm	41 mm	56 g	Medium	—	—
991K_05	170 mm	41 mm	65 g	Large	—	—

- Rostfreier Edelstahl / Rust-free stainless steel
- Zweiflächiger Spezialschliff / Dual-surface special grind
- Bruchfeste Kunststoffgriffe / Unbreakable plastic handles
- Justierbare Schraubverbindung / Adjustable screw connection
- Günstige Hebelwirkung / Practical leverage
- Spezielle Einkerbung für Drähte / Special wire notch

Art. Nr.: 6001 Display / Item No.: 6001 Display



BLUMENSCHEREN DISPLAY FLOWER SHEARS DISPLAY

Nº	Blade Length	Blade Width	Weight	Hand Size	Blade Thickness	Color
6001 Display	160 mm	33 mm	2.160 g	Medium	5 mm	X

- Klinge aus rostfreiem Edelstahl / Rust-free stainless steel blades
- Sehr handlich / Compact form
- Schneidet mühelos Kräuter, kleine Ästchen, Blumenstiele / Easily cuts herbs, small branches, flower stalks
- Sicherheitsverschluss / Safety catch
- Beinhaltet 20 Blumenscheren in verschiedenen Farben / Contains 20 flower shears in various colours



DIE KRÄFTIGEN: SCHEREN FÜR DAS HANDWERK MAXIMUM STRENGTH: SCISSORS FOR PROFESSIONALS

Im professionellen Umfeld von Handwerk, Produktion oder technischen Fachbereichen wird viel von einer Schere verlangt. Sie soll robust und in der Lage sein, starke und schwierige Materialien zu schneiden, von technischen Stoffen und Leder über Folien und Tapeten bis zu Blech. Sie muss ergonomisch perfekt sein, damit auch wiederholte Arbeitsgänge die Hand nicht ermüden. Und sie muss langlebig sein. Unsere Scheren für Technik und Handwerk erfüllen all diese Anforderungen aufs Beste.

Much is demanded of a pair of scissors in the professional environment that includes manual labour, production or technology. It should be sturdy and able to cut through difficult materials, including technical fabrics and leather, on to foils and wallpaper and further to sheet metal. It must be ergonomically perfect, to prevent repeated work procedures from tiring the hand. And it has to be durable. Our scissors for technology and manual labour meet all of these requirements to the max.

Art. Nr.: 620_06 / Item No.: 620_06



SPEZIALSCHERE FÜR TEXTILIEN SPECIAL SHEARS FOR TEXTILES

Nº						
619_06	250 mm	111 mm	202 g	Large	—	—
620_06	269 mm	120 mm	221 g	Large	—	—
619T_06	250 mm	111 mm	202 g	Large	—	—
620T_06	269 mm	120 mm	221 g	Large	—	—

- Rostfreier Edelstahl / Rust-free stainless steel
- Zweiflächiger Spezialschliff / Dual-surface special grind
- Bruchfeste, ergonomische Kunststoffgriffe / Unbreakable, ergonomic plastic handles
- Besonders robuste Schraubverbindung / Sturdy screw connection
- Sehr ausdauernde Schneidleistung / Sustainable cutting performance
- Technischer Schliff optional 619T-620T / Technical grinding optional 619T-620T

Art. Nr.: 910_06 / Item No.: 910_06



TAPEZIERSCHERE PREMIUM PREMIUM WALLPAPER SCISSORS

Nº						
910_06	262 mm	135 mm	99 g	Medium	—	—

- Rostfreier Edelstahl / Rust-free stainless steel
- Zweiflächiger Spezialschliff / Dual-surface special grind
- Bruchfeste, ergonomische Kunststoffgriffe / Unbreakable, ergonomic plastic handles
- Justierbare Schraubverbindung / Adjustable screw connection
- Angenehme Handhabung / Comfortable handling
- Ausdauernde Schneidleistung / High cutting performance

Art. Nr.: 976_06 / Item No.: 976_06



TAPEZIERSCHERE KOMFORT COMFORT WALLPAPER SCISSORS

Nº						
976_06	300 mm	133 mm	151 g	Large	—	—

- Rostfreier Edelstahl / Rust-free stainless steel
- Einflächiger Spezialschliff / Single-surface special grind
- Bruchfeste, ergonomische Kunststoffgriffe / Unbreakable, ergonomic plastic handles
- Justierbare Schraubverbindung / Adjustable screw connection
- Angenehme Handhabung und ideal für größere Hände / Comfortable handling and ideal for large hands
- Ausdauernde Schneidleistung / High cutting performance

Art. Nr.: 974_06 / Item No.: 974_06



FOLIENSCHERE KLASSIK CLASSIC FOIL SCISSORS

Nº						
974_06	260 mm	142 mm	90 g	Medium	—	—

- Rostfreier Edelstahl / Rust-free stainless steel
- Einflächiger Spezialschliff / Single-surface special grind
- Bruchfeste, ovale Kunststoffgriffe / Unbreakable, oval plastic handles
- Justierbare Schraubverbindung / Adjustable screw connection
- Angenehme Handhabung / Comfortable handling



Art. Nr.: 630P_06 / Item No.: 630P_06



POLSTERSCHERE / TEPPICHSCHERE PREMIUM
PREMIUM UPHOLSTERY SHEARS / CARPET SCISSORS

Nº						
630P_06	268 mm	97 mm	223 g	Large	—	—

- **Zweiflächiger Spezialschliff** / Dual-surface special grind
- **Bruchfeste, ergonomische Kunststoffgriffe** / Unbreakable, ergonomic plastic handles
- **Besonders robuste Schraubverbindung** / Sturdy screw connection
- **Sehr ausdauernde Schneidleistung** / Sustainable cutting performance
- **Spezielle Verzahnung und kräftige Klinsen** / Special serration and powerful blades

Art. Nr.: 681/10_06 / Item No.: 681/10_06



LEDERSCHERE KLASSIK
CLASSIC LEATHER SHEARS



Nº						
681/10_06	256 mm	87 mm	339 g	Large	—	—

- **Vollgeschmiedete Lederschere** / Forged leather scissors
- **Hochglanz vernickelt** / High-gloss nickel plated
- **Lackierte Griffe** / Lacquered handles
- **Spezielle Verzahnung** / Special serration

Art. Nr.: 158/9_06 / Item No.: 158/9_06



TEXTILSCHERE KLASSIK
CLASSIC TEXTILE SCISSORS



Nº						
158/7_06	192 mm	82 mm	168 g	Medium	—	—
158/8_06	210 mm	96 mm	186 g	Medium	—	—
158/9_06	232 mm	112 mm	256 g	Large	—	—
158/10_06	254 mm	115 mm	324 g	Large	—	—

- **Vollgeschmiedete Textilschere** / Forged textile scissors
- **Hochglanz vernickelt** / High-gloss nickel plated
- **Lackierte Griffe** / Lacquered handles
- **Klassisches Design** / Classic Design

Art. Nr.: 2919_06 / Item No.: 2919_06



PROFI-SCHNEIDERSCHERE PREMIUM
PREMIUM PROFESSIONAL TAILOR SCISSORS



Nº						
2918_06	235 mm	90 mm	149 g	Medium	—	—
2919_06	259 mm	102 mm	161 g	Medium	—	—
2920_06	280 mm	120 mm	174 g	Medium	—	—
2918T_06	235 mm	90 mm	149 g	Medium	—	—
2919T_06	259 mm	102 mm	161 g	Medium	—	—
2920T_06	280 mm	120 mm	174 g	Medium	—	—

- **Rostfreier Edelstahl** / Rust-free stainless steel
- **Zweiflächiger Spezialschliff** / Dual-surface special grind
- **Bruchfeste, ergonomische Kunststoffgriffe** / Unbreakable, ergonomic plastic handles
- **Justierbare Schraubverbindung** / Adjustable screw connection
- **Technischer Schliff optional 2918T–2920T** / Technical grinding optional 2918T–2920T



Art. Nr.: 966_06 / Item No.: 966_06



INDUSTRIESCHERE PREMIUM
PREMIUM INDUSTRIAL SCISSORS



Nº						
966_06	135 mm	47 mm	36 g	Medium	—	—

- **Rostfreier Edelstahl** / Rust-free stainless steel
- **Einflächiger Spezialschliff** / Single-surface special grind
- **Bruchfeste Kunststoffgriffe** / Unbreakable plastic handles
- **Justierbare Schraubverbindung** / Adjustable screw connection
- **Angenehme Handhabung** / Comfortable handling
- **Gebogene Klinsen mit abgeflachter Klingensohle** / Curved blades with flattened blade sole

Art. Nr.: 991_06 / Item No.: 991_06



ELEKTRIKERSCHERE
ELECTRICIAN SCISSORS

Nº						
990_06	158 mm	41 mm	56 g	Medium	—	—
991_06	170 mm	41 mm	65 g	Large	—	—

- **Rostfreier Edelstahl** / Rust-free stainless steel
- **Zweiflächiger Spezialschliff** / Dual-surface special grind
- **Bruchfeste Kunststoffgriffe** / Unbreakable plastic handles
- **Justierbare Schraubverbindung** / Adjustable screw connection
- **Günstige Hebelwirkung** / Practical leverage
- **Spezielle Einkerbung für Drähte** / Special wire notch

Art. Nr.: 81_06 / Item No.: 81_06



FADENSCHERE
THREAD SCISSORS



Nº						
81_06	110 mm	36 mm	61 g	Medium	—	—

- **Rostfreier Edelstahl** / Rust-free stainless steel
- **Vollgeschmiedete Fadenschere** / Forged thread scissors
- **Gerade Klinsen** / Straight blades
- **Innenseiten fein geschliffen** / Fine inside grind



DIE FÜRSORGLICHEN: SCHEREN FÜR TIERE LOVING CARE: SCISSORS FOR ANIMAL GROOMING

In der Pflege ihres Fells sind Haus- und Zootiere auf die Unterstützung „ihrer“ Menschen angewiesen. Bei langem oder gelocktem Fell sorgt regelmäßiges Ausdünnen mit einer Effilierschere für lockeren Fall. Unsere Fellscheren verfügen über einen zweiflächigen Spezialschliff; teilweise auch über eine Mikroverzahnung, die verhindert, dass die Haare beim Schneiden wegrutschen. Für Pfoten- und Gesichtshaare bieten wir Scheren mit abgerundeten Spitzen an. Robust und mit einem zweiflächigen Facettenschliff versehen ist die Mähnen- und Schweifschere.

Both domestic and zoo animals depend on their owners to care for their coats. Regular thinning gives long or curly fur a soft bounce. Our fur shears have a dual-surface special grind, some even with micro-serration, which prevents the hairs from slipping during cutting. Our face and paw shear product line is equipped with rounded tips. The mane and tail shears are sturdy and have a dual-surface facet grind.

Art. Nr.: 936_07 / Item No.: 936_07



TIER-EFFILIERSCHERE PREMIUM PREMIUM PET-THINNING SCISSORS

N°	Blattlänge	Blattbreite	Gewicht	Griffgröße	Spitzen	Spitzenform
936_07	165 mm	58 mm	40 g	Medium	—	—

- Rostfreier Edelstahl / Rust-free stainless steel
- Zweiflächiger Spezialschliff / Dual-surface special grind
- Bruchfeste Kunststoffgriffe / Unbreakable plastic handles
- Sehr angenehme Handhabung / Very comfortable handling

Art. Nr.: 937_07 / Item No.: 937_07



TIER-EFFILIERSCHERE PREMIUM MIT HAKEN PREMIUM PET-THINNING SCISSORS WITH HOOK

N°	Blattlänge	Blattbreite	Gewicht	Griffgröße	Spitzen	Spitzenform
937H_07	181 mm	58 mm	41 g	Medium	—	—

- Rostfreier Edelstahl / Rust-free stainless steel
- Zweiflächiger Spezialschliff / Dual-surface special grind
- Bruchfeste Kunststoffgriffe / Unbreakable plastic handles
- Sehr angenehme Handhabung / Very comfortable handling
- Mit Haken / Handle with hook

Art. Nr.: 962_07 / Item No.: 962_07



HUNDESCHERE KOMFORT COMFORT DOG SHEARS

N°	Blattlänge	Blattbreite	Gewicht	Griffgröße	Spitzen	Spitzenform
962_07	140 mm	51 mm	31 g	Medium	—	—

- Rostfreier Edelstahl / Rust-free stainless steel
- Zweiflächiger Spezialschliff / Dual-surface special grind
- Bruchfeste Kunststoffgriffe / Unbreakable plastic handles
- Justierbare Schraubverbindung / Adjustable screw connection
- Angenehme Handhabung / Comfortable handling
- Ausdauernde Schneidleistung / High cutting performance

Art. Nr.: 966_07 / Item No.: 966_07



HUNDESCHERE PREMIUM PREMIUM DOG SHEARS

N°	Blattlänge	Blattbreite	Gewicht	Griffgröße	Spitzen	Spitzenform
966_07	135 mm	47 mm	36 g	Medium	—	—

- Rostfreier Edelstahl / Rust-free stainless steel
- Einflächiger Spezialschliff / Single-surface special grind
- Bruchfeste Kunststoffgriffe / Unbreakable plastic handles
- Justierbare Schraubverbindung / Adjustable screw connection
- Angenehme Handhabung / Comfortable handling
- Gebogene Klängen mit abgeflachter Klingensohle / Curved blades with flattened blade sole



Art. Nr.: 352_07 / Item No.: 352_07



HUNDESCHERE KLASSIK CLASSIC DOG SHEARS

Nº	Scissors icon	Blade length icon	Weight icon	Hand icon	Micro-serration icon	Adjustable icon
352_07	155 mm	65 mm	27 g	Medium	—	—

- Rostfreier Edelstahl / Rust-free stainless steel
- Zweiflächiger Spezialschliff / Dual-surface special grind
- Spezielle Mikroverzahnung / Special micro-serration
- Bruchfeste Kunststoffgriffe / Unbreakable plastic handles
- Angenehme Handhabung / Comfortable handling

Art. Nr.: 351H_07 / Item No.: 351H_07



HUNDESCHERE KLASSIK MIT HAKEN CLASSIC DOG SHEARS WITH HOOK

Nº	Scissors icon	Blade length icon	Weight icon	Hand icon	Micro-serration icon	Adjustable icon
351H_07	150 mm	50 mm	25 g	Medium	—	—
353H_07	170 mm	65 mm	28 g	Medium	—	—

- Rostfreier Edelstahl / Rust-free stainless steel
- Zweiflächiger Spezialschliff / Dual-surface special grind
- Spezielle Mikroverzahnung / Special micro-serration
- Bruchfeste Kunststoffgriffe / Unbreakable plastic handles
- Angenehme Handhabung / Comfortable handling
- Mit Haken / Handle with hook

Art. Nr.: 921_07 / Item No.: 921_07



MÄHNENSCHERE PREMIUM PREMIUM MANE SHEARS

Nº	Scissors icon	Blade length icon	Weight icon	Hand icon	Micro-serration icon	Adjustable icon
921_07	140 mm	51 mm	31 g	Medium	—	—
922_07	163 mm	70 mm	36 g	Medium	—	—

- Rostfreier Edelstahl / Rust-free stainless steel
- Zweiflächiger Spezialschliff / Dual-surface special grind
- Spezielle Mikroverzahnung / Special micro-serration
- Bruchfeste Kunststoffgriffe / Unbreakable plastic handles
- Sehr angenehme Handhabung / Very comfortable handling

Art. Nr.: 921H_07 / Item No.: 921H_07



MÄHNENSCHERE PREMIUM MIT HAKEN PREMIUM MANE SHEARS WITH HOOK

Nº	Scissors icon	Blade length icon	Weight icon	Hand icon	Micro-serration icon	Adjustable icon
921H_07	140 mm	51 mm	32 g	Medium	—	—
923H_07	179 mm	70 mm	37 g	Medium	—	—

- Rostfreier Edelstahl / Rust-free stainless steel
- Zweiflächiger Spezialschliff / Dual-surface special grind
- Spezielle Mikroverzahnung / Special micro-serration
- Bruchfeste Kunststoffgriffe / Unbreakable plastic handles
- Sehr angenehme Handhabung / Very comfortable handling
- Mit Haken / Handle with hook

Art. Nr.: 908_07 / Item No.: 908_07



SCHWEIFSCHERE PREMIUM PREMIUM TAIL SCISSORS



Nº	Scissors icon	Blade length icon	Weight icon	Hand icon	Micro-serration icon	Adjustable icon
908_07	212 mm	86 mm	83 g	Medium	—	—

- Rostfreier Edelstahl / Rust-free stainless steel
- Zweiflächiger Spezialschliff / Dual-surface special grind
- Bruchfeste Kunststoffgriffe / Unbreakable plastic handles
- Justierbare Schraubverbindung / Adjustable screw connection
- Angenehme Handhabung / Comfortable handling
- Ausdauernde Schneidleistung / High cutting performance

Art. Nr.: 924_07 / Item No.: 924_07



PFOTENSCHERE SPITZ PAW SHEARS POINTED



Nº	Scissors icon	Blade length icon	Weight icon	Hand icon	Micro-serration icon	Adjustable icon
924_07	104 mm	37 mm	16 g	Medium	—	—

- Rostfreier Edelstahl / Rust-free stainless steel
- Zweiflächiger Spezialschliff / Dual-surface special grind
- Spezielle Mikroverzahnung / Special micro-serration
- Bruchfeste Kunststoffgriffe / Unbreakable plastic handles
- Justierbare Schraubverbindung / Adjustable screw connection
- Angenehme Handhabung / Comfortable handling

Art. Nr.: 961_07 / Item No.: 961_07



PFOTENSCHERE ABGERUNDET PAW SHEARS ROUNDED

Nº	Scissors icon	Blade length icon	Weight icon	Hand icon	Micro-serration icon	Adjustable icon
961_07	109 mm	38 mm	16 g	Medium	—	—

- Rostfreier Edelstahl / Rust-free stainless steel
- Zweiflächiger Spezialschliff / Dual-surface special grind
- Bruchfeste Kunststoffgriffe / Unbreakable plastic handles
- Justierbare Schraubverbindung / Adjustable screw connection
- Angenehme Handhabung / Comfortable handling
- Ausdauernde Schneidleistung / High cutting performance



DIE DISKRETEN: SCHEREN FÜR BAD UND BEAUTY THE DISCREET ONES: SCISSORS FOR BATH AND BEAUTY

Auch in ganz privaten Momenten gehören Scheren zu den täglichen Begleitern: wenn wir uns der Körperpflege und Verschönerung widmen. Und selten sind die Anforderungen so individuell und so hoch gesteckt. Finger werden manikürt, Füße pedikürt, Bärte gestutzt und Nasenhärchen geschnitten, Haare gekürzt oder effiliert, der Pony begradigt. Für diese Anwendungen bieten wir speziell geformte und geschliffene Scheren, mit denen sich komfortabel, schonend und präzise das persönliche Erscheinungsbild gestalten lässt.

Scissors accompany us every day, even in moments of utmost privacy: when we attend to personal hygiene and beautification. And rarely are the requirements on a pair of precision scissors so individual and the demands so high. Fingers are manicured, feet are pedicured, beards trimmed and nose hairs clipped, hair shortened or thinned out, fringes straightened. We offer a selection of specially formed and ground scissors for all these applications, which enable the comfortable, gentle and precise realisation of your personal look.

Art. Nr.: 921_08 / Item No.: 921_08



HAARSCHERE PREMIUM PREMIUM HAIRDRESSING SCISSORS

Nº						
921_08	140 mm	51 mm	31 g	Medium	—	—
922_08	163 mm	70 mm	36 g	Medium	—	—

- Rostfreier Edelstahl / Rust-free stainless steel
- Zweiflächiger Spezialschliff / Dual-surface special grind
- Spezielle Mikroverzahnung / Special micro-serration
- Bruchfeste Kunststoffgriffe / Unbreakable plastic handles
- Sehr angenehme Handhabung / Very comfortable handling

Art. Nr.: 923H_08 / Item No.: 923H_08



HAARSCHERE PREMIUM MIT HAKEN PREMIUM HAIRDRESSING SCISSORS WITH HOOK

Nº						
921H_08	140 mm	51 mm	32 g	Medium	—	—
923H_08	179 mm	70 mm	37 g	Medium	—	—

- Rostfreier Edelstahl / Rust-free stainless steel
- Zweiflächiger Spezialschliff / Dual-surface special grind
- Spezielle Mikroverzahnung / Special micro-serration
- Bruchfeste Kunststoffgriffe / Unbreakable plastic handles
- Sehr angenehme Handhabung / Very comfortable handling
- Mit Haken / Handle with hook

Art. Nr.: 352_08 / Item No.: 352_08



HAARSCHERE KLASSIK CLASSIC HAIRDRESSING SCISSORS

Nº						
352_08	155 mm	65 mm	27 g	Medium	—	—

- Rostfreier Edelstahl / Rust-free stainless steel
- Zweiflächiger Spezialschliff / Dual-surface special grind
- Spezielle Mikroverzahnung / Special micro-serration
- Bruchfeste Kunststoffgriffe / Unbreakable plastic handles
- Angenehme Handhabung / Comfortable handling

Art. Nr.: 353H_08 / Item No.: 353H_08



HAARSCHERE KLASSIK MIT HAKEN CLASSIC HAIRDRESSING SCISSORS WITH HOOK

Nº						
351H_08	150 mm	50 mm	25 g	Medium	—	—
353H_08	170 mm	65 mm	28 g	Medium	—	—

- Rostfreier Edelstahl / Rust-free stainless steel
- Zweiflächiger Spezialschliff / Dual-surface special grind
- Spezielle Mikroverzahnung / Special micro-serration
- Bruchfeste Kunststoffgriffe / Unbreakable plastic handles
- Angenehme Handhabung / Comfortable handling
- Mit Haken / Handle with hook



Art. Nr.: 936_08 / Item No.: 936_08



EFFILIERSCHERE PREMIUM PREMIUM THINNING SCISSORS

936_08	165 mm	58 mm	40 g	Medium	—	—

- Rostfreier Edelstahl / Rust-free stainless steel
- Zweiflächiger Spezialschliff / Dual-surface special grind
- Bruchfeste Kunststoffgriffe / Unbreakable plastic handles
- Sehr angenehme Handhabung / Very comfortable handling

Art. Nr.: 937_08 / Item No.: 937_08



EFFILIERSCHERE PREMIUM MIT HAKEN PREMIUM THINNING SCISSORS WITH HOOK

937H_08	181 mm	58 mm	41 g	Medium	—	—

- Rostfreier Edelstahl / Rust-free stainless steel
- Zweiflächiger Spezialschliff / Dual-surface special grind
- Bruchfeste Kunststoffgriffe / Unbreakable plastic handles
- Sehr angenehme Handhabung / Very comfortable handling
- Mit Haken / Handle with hook

Art. Nr.: 955_08 / Item No.: 955_08



HAUTSCHERE PREMIUM PREMIUM CUTICLE SCISSORS



955_08	88 mm	18 mm	17 g	Medium	—	X

- Rostfreier Edelstahl / Rust-free stainless steel
- Zweiflächiger Spezialschliff / Dual-surface special grind
- Bruchfeste Kunststoffgriffe / Unbreakable plastic handles
- Justierbare Schraubverbindung / Adjustable screw connection
- Sehr angenehme Handhabung / Comfortable handling
- Sehr spitze Klingen / Pointed blades

Art. Nr.: 945_08 / Item No.: 945_08



NAGELSCHERE PREMIUM PREMIUM NAIL SCISSORS

945_08	92 mm	25 mm	17 g	Medium	—	X

- Rostfreier Edelstahl / Rust-free stainless steel
- Zweiflächiger Spezialschliff / Dual-surface special grind
- Bruchfeste Kunststoffgriffe / Unbreakable plastic handles
- Justierbare Schraubverbindung / Adjustable screw connection
- Sehr angenehme Handhabung / Comfortable handling
- Abgerundete Kanten / Rounded edges



Art. Nr.: 944_08 / Item No.: 944_08



HAUT- UND NAGELSCHERE PREMIUM PREMIUM CUTICLE AND NAIL SCISSORS



944_08	92 mm	25 mm	17 g	Medium	—	X

- Rostfreier Edelstahl / Rust-free stainless steel
- Zweiflächiger Spezialschliff / Dual-surface special grind
- Bruchfeste Kunststoffgriffe / Unbreakable plastic handles
- Justierbare Schraubverbindung / Adjustable screw connection
- Sehr angenehme Handhabung / Comfortable handling
- Abgewinkelte Kanten / Angled edges

Art. Nr.: 745_08 / Item No.: 745_08

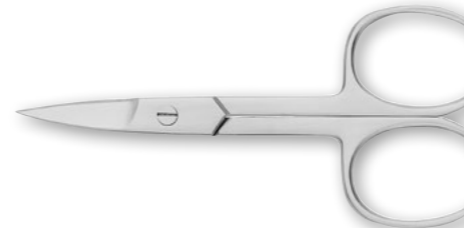

NAGELSCHERE KLASSIK CLASSIC NAIL SCISSORS



745_08	93 mm	26 mm	18 g	Medium	—	—

- Rostfreier Edelstahl / Rust-free stainless steel
- Geschmiedete Nagelschere / Forged nail scissors
- Symmetrische Griffe / Symmetrical handles
- Gebogene Schneide / Curved blades
- Klassisches Design / Classic design

Art. Nr.: 750_08 / Item No.: 750_08



HAUTSCHERE KLASSIK CLASSIC CUTICLE SCISSORS



750_08	92 mm	24 mm	14 g	Medium	—	—

- Rostfreier Edelstahl / Rust-free stainless steel
- Geschmiedete Hautschere / Forged cuticle scissors
- Symmetrische Griffe / Symmetrical handles
- Gerade Schneide / Straight blades
- Klassisches Design / Classic design

Art. Nr.: 924_08 / Item No.: 924_08



BARTSCHERE / NASENHAARSCHERE BEARD TRIMMERS / NASAL HAIR TRIMMERS



924_08	104 mm	37 mm	16 g	Medium	—	—

- Rostfreier Edelstahl / Rust-free stainless steel
- Zweiflächiger Spezialschliff / Dual-surface special grind
- Spezielle Mikroverzahnung / Special micro-serration
- Bruchfeste Kunststoffgriffe / Unbreakable plastic handles
- Justierbare Schraubverbindung / Adjustable screw connection
- Angenehme Handhabung / Comfortable handling



Art. Nr.: 966_08 / Item No.: 966_08



VERBANDSCHERE PREMIUM PREMIUM BANDAGE SCISSORS



966_08	135 mm	47 mm	36 g	Medium	-	-

- Rostfreier Edelstahl / Rust-free stainless steel
- Einflächiger Spezialschliff / Single-surface special grind
- Bruchfeste Kunststoffgriffe / Unbreakable plastic handles
- Justierbare Schraubverbindung / Adjustable screw connection
- Angenehme Handhabung / Comfortable handling
- Gebogene Klingen mit abgeflachter Klingensohle / Curved blades with flattened blade sole

#KÖRPERPFLEGE_SCHERENMANUFATURPAUL
#BEAUTY_SCHERENMANUFATURPAUL





DIE SPEZIELLEN: SCHEREN FÜR LINKSHÄNDER

THE SPECIAL ONES: SCISSORS FOR LEFT-HANDERS

Sie machen das mit Links? Gut so, denn wir bieten Ihnen echte Linkshand-Scheren. Das bedeutet, dass wir sowohl die Griffe als auch die Schneidblätter der veränderten Griffrichtung anpassen. Denn um die Bewegung und Kraft der Hand optimal auf das Schnittgut zu übertragen, bewegt sich die dem Benutzer zugewandte Klinge nach unten, die andere nach oben. Wäre es anders herum, würde ein Blatt die Sicht verdecken und die Kraft Ihrer Hand die Klingen auseinanderdrücken, statt zusammen.

Are you a lefty? Perfect, because we supply you with authentic left-handed scissors. That means that we adapt both the handles of the scissors as well as the cutting blades to the modified grasping direction. This is because in order to optimally transport the force of the hand to the cutting material, the blade that is facing the user has a downward motion; the other an upward motion. If it was the other way around, one blade would block your view and the force of your hand would press the blades apart instead of together.

Art. Nr.: 905L_09 / Item No.: 905L_09



FADENSCHERE PREMIUM SPITZ LINKSHAND

PREMIUM THREAD SCISSORS POINTED LEFT-HANDED

905L_09	140 mm	52 mm	31 g	Small	—	—

- Rostfreier Edelstahl / Rust-free stainless steel
- Zweiflächiger Spezialschliff / Dual-surface special grind
- Bruchfeste Kunststoffgriffe / Unbreakable plastic handles
- Justierbare Schraubverbindung / Adjustable screw connection
- Angenehme Handhabung / Comfortable handling
- Ausdauernde Schneidleistung / High cutting performance

Art. Nr.: 906L_09 / Item No.: 906L_09



HANDARBEITSSCHERE PREMIUM LINKSHAND

PREMIUM HANDICRAFT SCISSORS LEFT-HANDED

906L_09	161 mm	66 mm	45 g	Medium	—	—

- Rostfreier Edelstahl / Rust-free stainless steel
- Zweiflächiger Spezialschliff / Dual-surface special grind
- Bruchfeste Kunststoffgriffe / Unbreakable plastic handles
- Justierbare Schraubverbindung / Adjustable screw connection
- Angenehme Handhabung / Comfortable handling
- Ausdauernde Schneidleistung / High cutting performance

Art. Nr.: 908L_09 / Item No.: 908L_09



STOFFSCHERE PREMIUM LINKSHAND

PREMIUM FABRIC SCISSORS LEFT-HANDED

908L_09	212 mm	86 mm	83 g	Medium	—	—

- Rostfreier Edelstahl / Rust-free stainless steel
- Zweiflächiger Spezialschliff / Dual-surface special grind
- Bruchfeste Kunststoffgriffe / Unbreakable plastic handles
- Justierbare Schraubverbindung / Adjustable screw connection
- Angenehme Handhabung / Comfortable handling
- Ausdauernde Schneidleistung / High cutting performance

Art. Nr.: 806L_09 / Item No.: 806L_09



BASTELSCHERE KOMFORT LINKSHAND

COMFORT CRAFT SCISSORS LEFT-HANDED

806L_09	161 mm	65 mm	42 g	Medium	—	—

- Rostfreier Edelstahl / Rust-free stainless steel
- Einflächiger Spezialschliff / Single-surface special grind
- Bruchfeste Kunststoffgriffe / Unbreakable plastic handles
- Justierbare Schraubverbindung / Adjustable screw connection
- Angenehme Handhabung / Comfortable handling



Art. Nr.: 764L_09 / Item No.: 764L_09



KINDERSCHERE LINKSHAND
CHILDREN'S SCISSORS LEFT-HANDED

764L_09	108 mm	40 mm	16 g	Small	—	X

- Rostfreier Edelstahl / Rust-free stainless steel
- Sicherheitsschliff / Safety grind
- Abgerundete Spitze / Rounded tip
- Sicherheitsschere – schneidet keine Haut / Safety scissors – doesn't cut skin
- Bruchfeste Kunststoffgriffe / Unbreakable plastic handles
- Einfach in der Handhabung / Easy to handle

Art. Nr.: 6001SW_09 / Item No.: 6001SW_09



BLUMENSCHERE MIT SWAROVSKI STEINEN
FLOWER SHEARS MADE WITH SWAROVSKI ELEMENTS

6001SW_09	160 mm	33 mm	83 g	Medium	5 mm	X

- Klinge aus rostfreiem Edelstahl / Rust-free stainless steel blade
- Sehr handlich / Compact form
- Schneidet mühelos Kräuter, kleine Ästchen, Blumenstiele / Easily cuts herbs, small branches, flower stalks
- Sicherheitsverschluss / Safety catch
- Ideal zum Verschenken / The perfect gift
- Besetzt mit Swarovski Steinen / Made with Swarovski Elements

Art. Nr.: 6001_09 / Item No.: 6001_09



BLUMENSCHERE
FLOWER SHEARS



6001_09	160 mm	33 mm	81 g	Medium	5 mm	X

- Klinge aus rostfreiem Edelstahl / Rust-free stainless steel blade
- Sehr handlich / Compact form
- Schneidet mühelos Kräuter, kleine Ästchen, Blumenstiele / Easily cuts herbs, small branches, flower stalks
- Sicherheitsverschluss / Safety catch
- Ideal zum Verschenken / The perfect gift

Art. Nr.: 962L_09 / Item No.: 962L_09



BASTELSCHERE PREMIUM LINKSHAND
PREMIUM CRAFT SCISSORS LEFT-HANDED

962L_09	140 mm	51 mm	31 g	Medium	—	—

- Rostfreier Edelstahl / Rust-free stainless steel
- Zweiflächiger Spezialschliff / Dual-surface special grind
- Bruchfeste Kunststoffgriffe / Unbreakable plastic handles
- Justierbare Schraubverbindung / Adjustable screw connection
- Angenehme Handhabung / Comfortable handling
- Ausdauernde Schneidleistung / High cutting performance





SCHNITTIGE IDEE: SCHEREN-GESCHENKSETS FÜR ALLE ANLÄSSE CUTTING-EDGE IDEAS: SCISSOR GIFT SETS FOR ALL OCCASIONS

Sie kennen liebe Menschen, die gern gärtnern, kochen, nähen oder basteln? Und fragen sich noch, was Sie ihnen mitbringen können? Die Antwort ist leicht: ein passendes Scheren-Set aus der Scherenmanufaktur Paul!

Are there dear people you know who like to garden, cook, sew or do handicrafts? No need to worry about what to bring them when you visit: the answer is easy – an appropriate Scherenmanufaktur Paul scissors set!

Art. Nr.: 1_10 / Item No.: 1_10



BEAUTY-SCHERENSET BEAUTY SCISSORS SET

Nº						
1_10	—	—	—	—	—	—
945_10	92 mm	25 mm	17 g	Medium	—	X
955_10	88 mm	18 mm	17 g	Medium	—	X

- **Liebevolle Geschenkverpackung** / Beautiful gift wrapping
- **Hochwertige Nagelschere und Hautschere im Set** / High-quality set of nail scissors and cuticle scissors
- **Handmade in Germany** / Handmade in Germany

Art. Nr.: 2_10 / Item No.: 2_10



BLUMEN-SCHERENSET FLOWER SCISSORS SET

Nº						
2_10	—	—	—	—	—	—
6001_10	160 mm	33 mm	81 g	Medium	5 mm	X
990_10	158 mm	41 mm	56 g	Medium	—	—

- **Spezielle Geschenkverpackung** / Special gift wrapping
- **Hochwertige Blumenschere und Drahtschere im Set** / High quality set of flower shears and wire shears
- **Handmade in Germany** / Handmade in Germany

Art. Nr.: 3_10 / Item No.: 3_10



HANDARBEIT-SCHERENSET HANDICRAFT SCISSORS SET

Nº						
3_10	—	—	—	—	—	—
905_10	140 mm	52 mm	31 g	Small	—	—
908_10	212 mm	86 mm	83 g	Medium	—	—

- **Außergewöhnliche Geschenkverpackung** / Exceptional gift wrapping
- **Hochwertige Fadenschere und Stoffschere im Set** / High-quality set of thread scissors and fabric scissors
- **Handmade in Germany** / Handmade in Germany

Art. Nr.: 4_10 / Item No.: 4_10



BBQ-SCHERENSET BBQ SCISSORS SET

Nº						
4_10	—	—	—	—	—	—
630F_10	268 mm	97 mm	223 g	Large	—	—
6879M_10	232 mm	98 mm	118 g	Medium	—	—

- **Besondere Geschenkverpackung** / Special gift wrapping
- **Hochwertige Küchenschere lang mit Mikroverzahnung und Fischschere im Set** / High-quality set of kitchen scissors long with micro-serration and fish shears
- **Handmade in Germany** / Handmade in Germany



Art. Nr.: 5_10 / Item No.: 5_10



HEIMWERKER-SCHERENSET DO-IT YOURSELF SCISSORS SET

Nº						
5_10	—	—	—	—	—	—
976_10	300 mm	133 mm	151 g	Large	—	—
999_10	218 mm	88 mm	88 g	Medium	—	X

- **Handgemachte Geschenkverpackung** / Handmade gift wrapping
- **Hochwertige Tapezierschere und Haushaltsschere im Set** / High-quality set of wallpaper scissors and household scissors
- **Handmade in Germany** / Handmade in Germany

Art. Nr.: 6_10 / Item No.: 6_10



BARTPFLEGE-SCHERENSET BEARD TRIMMING SCISSORS SET

Nº						
6_10	—	—	—	—	—	—
924_10	104 mm	37 mm	16 g	Medium	—	—
921_10	140 mm	51 mm	31 g	Medium	—	—

- **Handgemachte Geschenkverpackung** / Handmade gift wrapping
- **Hochwertige Bartschere und Haarschere im Set** / High-quality set of beard trimmers and hairdressing scissors
- **Handmade in Germany** / Handmade in Germany

Art. Nr.: 7_10 / Item No.: 7_10



HUNDE-SCHERENSET SCISSORS SET FOR DOGS

Nº						
7_10	—	—	—	—	—	—
966_10	135 mm	47 mm	36 g	Medium	—	—
924_10	104 mm	37 mm	16 g	Medium	—	—

- **Liebevolle Geschenkverpackung** / Beautiful gift wrapping
- **Hochwertige Hundeschere und Pfotenschere im Set** / High-quality set of dog shears and paw shears
- **Handmade in Germany** / Handmade in Germany

Art. Nr.: 8_10 / Item No.: 8_10



PFERDE-SCHERENSET SCISSORS SET FOR HORSES

Nº						
8_10	—	—	—	—	—	—
908_10	212 mm	86 mm	83 g	Medium	—	—
923H_10	179 mm	70 mm	37 g	Medium	—	—

- **Besondere Geschenkverpackung** Special gift wrapping
- **Hochwertige Schweifschere und Mähenschere im Set** / High-quality set of tail scissors and mane shears
- **Handmade in Germany** / Handmade in Germany



Art. Nr.: 9_10 / Item No.: 9_10



KÜCHEN-SCHERENSET KITCHEN SCISSORS SET

Nº						
9_10	—	—	—	—	—	—
979A_10	203 mm	71 mm	92 g	Medium	—	X
778_10	197 mm	55 mm	77 g	Medium	—	X

- **Außergewöhnliche Geschenkverpackung** / Exceptional gift wrapping
- **Hochwertige Küchenschere mit Aushebelfunktion und Kräuterschere im Set** / High-quality set of detachable kitchen scissors and herb snippers
- **Handmade in Germany** / Handmade in Germany

Art. Nr.: 10_10 / Item No.: 10_10



SCHUL-SCHERENSET SCHOOL SCISSORS SET

Nº						
10_10	—	—	—	—	—	—
4806_10	162 mm	65 mm	44 g	Medium	—	—
805_10	135 mm	53 mm	21 g	Small	—	—

- **Handgemachte Geschenkverpackung** / Handmade gift wrapping
- **Hochwertige Schulschere und Bastelschere im Set** / High-quality set of school scissors and craft scissors
- **Handmade in Germany** / Handmade in Germany

Art. Nr.: 11_10 / Item No.: 11_10



KINDER-SCHERENSET CHILDREN'S SCISSORS SET

Nº						
11_10	—	—	—	—	—	—
764_10	108 mm	40 mm	16 g	Small	—	X
805_10	135 mm	53 mm	21 g	Small	—	—

- **Besondere Geschenkverpackung** / Handmade gift wrapping
- **Hochwertige Kinderschere und Bastelschere im Set** / High-quality set of children's scissors and craft scissors
- **Handmade in Germany** / Handmade in Germany

Art. Nr.: 12_10 / Item No.: 12_10



LINKSHAND-SCHERENSET LEFT-HANDED SCISSORS SET

Nº						
12_10	—	—	—	—	—	—
908L_10	212 mm	86 mm	83 g	Medium	—	—
806L_10	161 mm	65 mm	42 g	Medium	—	—

- **Besondere Geschenkverpackung** / Handmade gift wrapping
- **Hochwertige Linkshand Stoff- und Bastelschere im Set** / High-quality set of left-handed fabric scissors and craft scissors
- **Handmade in Germany** / Handmade in Germany



SCHÖNES WILL GEPFLEGT SEIN: UNSER ZUBEHÖR BEAUTIFUL THINGS WILL BE TREATED WITH CARE: ACCESSORIES

Mit Aufmerksamkeit behandelt, begleitet Sie ein Präzisionsinstrument unserer Manufaktur ein Leben lang. Tauchen Sie ein in unsere Rubrik „Zubehör“ und finden Sie funktionale Scherenaccessoires zur optimalen Aufbewahrung, praktische Pflegeutensilien, wie unser spezielles Paul-Pflegeöl, oder Ersatzteile, wie Geflügelscherefedern, Schrauben und vieles mehr.

When handled with loving care, your Scherenmanufaktur Paul product is a tool that will give you a lifetime of joy. Take a look at our “Accessories” section and find our selection of functional scissor storage accessories, practical care utensils like our special Paul Care Oil, or replacement parts like springs for our poultry shears, screws and much more.

Art. Nr.: 1_11 / Item No.: 1_11



PAUL PFLEGEÖL PAUL MINERAL OIL

Nº						
1_11	—	—	—	—	—	—

- **Pflegendes Mineralöl** / Top-quality mineral oil
- **Hält die Schere leichtgängig** / Keeps scissors cutting smoothly
- **Pflegt, schmiert und schützt die Schere** / To care for, lubricate and protect scissors
- **Harz- und Säurefrei** / Resin-free, acid-free
- **Praktische Pipettenflasche** / Practical bottle with dropper applicator

Art. Nr.: 2_11 / Item No.: 2_11



PAPIERETUI FÜR 2 SCHEREN KLASSIK CLASSIC PAPER CASE FOR 2 SCISSORS

Nº						
2_11	—	—	—	—	—	—

- **Hochwertige Materialien** / Premium materials
- **Handmade in Germany** / Handmade in Germany
- **Praktisch und Individuell** / Practical and individual
- **In Taupe und Silber erhältlich** / Available in taupe and silver
- **Für 2 Scheren** / Fits 2 scissors

Art. Nr.: 3_11 / Item No.: 3_11



FILZETUI FÜR 2 SCHEREN KLASSIK CLASSIC FELT CASE FOR 2 SCISSORS

Nº						
3_11	—	—	—	—	—	—

- **Hochwertige Materialien** / Premium materials
- **Handmade in Germany** / Handmade in Germany
- **Praktisch und Individuell** / Practical and individual
- **In Grau und Orange erhältlich** / Available in grey and orange
- **Für 2 Scheren** / Fits 2 scissors

Art. Nr.: 4_11 / Item No.: 4_11



PAPIERETUI FÜR 2 SCHEREN PREMIUM PREMIUM PAPER CASE FOR 2 SCISSORS

Nº						
4_11	—	—	—	—	—	—

- **Hochwertige Materialien** / Premium materials
- **Handmade in Germany** / Handmade in Germany
- **Praktisch und Individuell** / Practical and individual
- **Liebevoll per Hand umhäkelt** / Featuring a lovingly hand-crocheted trim
- **Für 2 Scheren** / Fits 2 scissors



Art. Nr.: 5_11 / Item No.: 5_11



SCHERENTASCHE FÜR 3 SCHEREN KLASSIK CLASSIC SCISSORS BAG FOR 3 SCISSORS

Nº						
5_11	—	—	—	—	—	—

- **Hochwertige Materialien** / Premium materials
- **Handmade in Germany** / Handmade in Germany
- **Praktisch und Individuell** / Practical and individual
- **In Grau und Orange erhältlich** / Available in grey and orange
- **Für 3 Scheren** / Fits 3 scissors

Art. Nr.: 6_11 / Item No.: 6_11



ERSATZFEDER FÜR GEFLÜGELSCHERE REPLACEMENT SPRING FOR POULTRY SHEARS

Nº						
6_11	—	—	—	—	—	—
7_11	—	—	—	—	—	—

- **6_11 Geeinet für:** / 6_11 Suitable for:
971 Geflügelschere **Komfort** / 971 Comfort poultry shears
975 Geflügelschere **Premium** / 975 Premium poultry shears
- **7_11 Geeinet für:** / 7_11 Suitable for:
308 Geflügelschere **Klassik** / 308 Classic poultry shears

Art. Nr.: 31_11 / Item No.: 31_11



DISPLAY FÜR 20 BLUMENSCHEREN 6001 DISPLAY FOR 20 FLOWER SHEARS 6001

Nº						
31_11	—	—	—	—	—	—

- **Hochwertiger Karton** / High-quality carton
- **Auffaltbar** / Unfoldable
- **Hochwertiger Druck** / High-quality printing
- **Edles Design** / Beautiful design

Art. Nr.: 29_11 / Item No.: 29_11



DISPLAY FÜR 40 KINDERSCHEREN 764 DISPLAY FOR 40 CHILDREN'S SCISSORS 764

Nº						
29_11	—	—	—	—	—	—

- **Hochwertiger Karton** / High-quality carton
- **Auffaltbar** / Unfoldable
- **Hochwertiger Druck** / High-quality printing
- **Edles Design** / Beautiful design



Art. Nr.: 30_11 / Item No.: 30_11



DISPLAY FÜR 18 KÜCHENSCHEREN 979 DISPLAY FOR 18 KITCHEN SCISSORS 979

Nº						
30_11	—	—	—	—	—	—

- **Hochwertiger Karton** / High-quality carton
- **Auffaltbar** / Unfoldable
- **Hochwertiger Druck** / High-quality printing
- **Edles Design** / Beautiful design

Art. Nr.: 18_11 / Item No.: 18_11



ERSATZTEILSET BLUMENSCHERE 6001, 6001SW REPLACEMENT PARTS FLOWER SHEARS 6001, 6001SW

Nº						
18_11	—	—	—	—	—	—

- **Hochwertige Ersatzteile** / High-quality replacement parts
- **Einfach zu Montieren** / Easy assembly
- **Ersatzteilset für:** / Replacement parts for:
Blumenschere **6001** / Flower shears 6001
Blumenschere mit Swarovski Steinen **6001 SW** /
Flower shears made with Swarovski Elements 6001SW

WEITERE ERSATZTEIL-SETS AUF ANFRAGE FURTHER SPARE PARTS ON REQUEST

Nº						
—	—	—	—	—	—	—

- **Hochwertige Stahlschraube** / High quality steel screw
- **Buchse aus Kunststoff oder Stahl** / Bushing made of glass fibre or steel
- **Ersatzteilset für diverse Scheren** / Replacement parts for all scissors

Art. Nr.: 28_11 / Item No.: 28_11

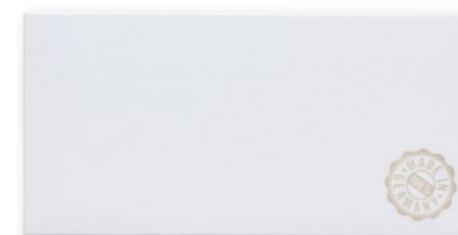

GESCHENKEBOX GIFT BOX

Nº						
28_11	—	—	—	—	—	—

- **Perfekt zum verschenken** / The perfect present
- **Lackierter Karton** / Lacquered cardboard
- **Seidenpapiereinlage** / Tissue paper inlay
- **Made in Germany** / Made in Germany



MIT LIEBE VERPACKT PACKED WITH LOVE

Damit es ein Rundum-Sorglos-Paket für Sie ist, packen wir eines unserer Scheren-Geschenkesets oder die von Ihnen ausgewählte Schere auch liebevoll ein. Die mit Seidenpapier umhüllten Scheren nähen wir mit recyceltem Kraftpapier ein und versehen das Präsent mit einem bunten Kärtchen. Und wir bieten Ihnen eine personalisierte Geschenkverpackung: Geben Sie bei Ihrer Bestellung einfach an, ob wir Ihr Geschenk neutral, weiblich oder männlich verpacken dürfen. Ihre Geschenkbestellung führen wir in jedem Fall so schnell wie möglich aus, inklusive Versandweg sollten Sie mit maximal vier bis fünf Tagen Lieferzeit rechnen. Bitte sprechen Sie uns bei individuellen Wünschen gerne an.

Show that you care with a gift and we'll do the rest, by wrapping your scissors with loving care. The scissors is first wrapped in tissue paper and then placed in recycled kraft paper, which is then sewn closed and features a colourful gift card. We also offer personalised gift wrapping: When you place your order, please indicate whether the gift should be wrapped neutrally or specifically for a woman or a man. We will take care of your gift order as promptly as possible; including shipping, your order will be delivered in four to five days. Please contact us to discuss any special wishes you may have.

DIE INDIVIDUELLEN: SCHEREN NACH KUNDENWUNSCH THE INDIVIDUALISTS: CUSTOM SCISSORS

Ein Geschenk ist Ausdruck von Anerkennung und Wertschätzung, um so mehr, wenn es mit dem persönlichen Namensschriftzug des Beschenkten oder dem Siegel des Geschäftspartners versehen ist. Mit Ihnen zusammen entwerfen wir gern besondere Scheren oder Sets als Firmengeschenk in limitierter Auflage, als Messepräsenz oder sogar als individuelle Einzelanfertigung. Auch für Jubiläen, für Einweihungen (zum Zerschneiden des Bandes) oder für sonstige besondere Anlässe ist unser „Maßatelier“ gerüstet.

Wie alle unsere Scheren werden auch die individuellen, nach Kundenwunsch personalisierten Scheren in traditioneller Technik von erfahrenen Handwerkern in unserer Manufaktur gefertigt. Es sind Präzisionsgeräte von zeitloser Ästhetik und mit der Aura des Beständigen, die zu einem lebenslangen Begleiter werden.

Sprechen Sie uns an, wir freuen uns auf Ihre Ideen!

A gift is an expression of recognition and appreciation, all the more when the gift carries the personal moniker of the recipient or the logo of the business partner. In cooperation with you, we will be delighted to develop special scissors or scissor sets as a limited edition business gift, promotional trade fair giveaway or even as a unique made-to-order piece. Our custom atelier is equipped to meet customer needs for anniversaries, grand openings (for example with tape-cutting ceremonies) or other special occasions.

Our custom scissors, personalised according to customer request, and as individual as they can be, are basically produced like all of our scissors: in our manufactory, according to traditional craftsmanship by artisans who are masters in their trade. The result: precision tools of timeless aesthetics and with a sustainable quality that makes lifelong companions.

Please feel free to contact us; we look forward to your inspirational ideas!

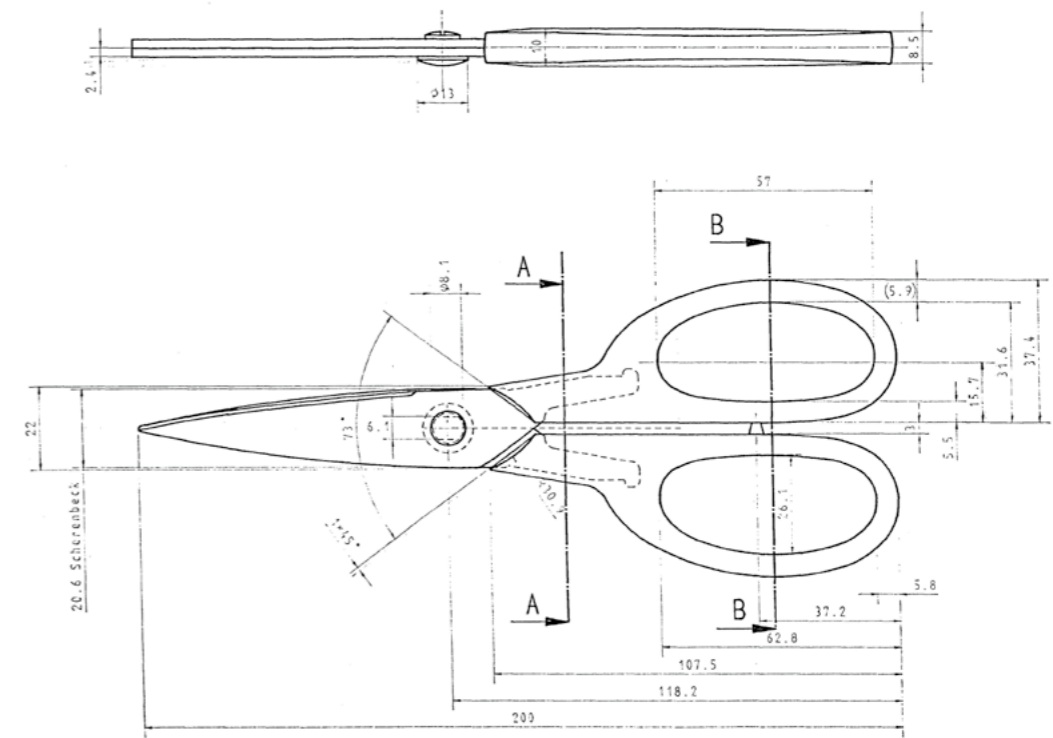



SCHÖNES WILL GEPFLEGT SEIN BEAUTIFUL THINGS MUST BE TREATED WITH CARE

SCHERENPFLEGE

Wir garantieren Ihnen Scheren von höchster Qualität und einer langen Lebensdauer. Mit Aufmerksamkeit behandelt, begleitet Sie dieses Präzisionsinstrument ein Leben lang. Wir empfehlen Ihnen, eine Schere möglichst nur für den Zweck zu benutzen, für den sie entworfen ist, so sichern Sie beste Schnitthaltigkeit.

REINIGEN

Zwar würden unsere Scheren auch eine kleine Runde in der Spülmaschine überleben, wir empfehlen jedoch eine Dusche unter fließend warmem Wasser mit ein wenig Spülmittel. Traktieren Sie Ihre Schere bitte nicht mit dem Scheuerschwamm, er fügt ihr unschöne Kratzer zu und kann die Schneidleistung mindern.

AUFBEWAHREN

Aufbewahrt werden möchte Ihre Schere stets sauber und trocken. Hin und wieder ein kleiner Tropfen mineralisches Pflegeöl in den Schraubenschlitz und zwischen die Klingen hält die Schere leichtgängig. Das ideale Spezialöl erhalten Sie in unserem Onlineshop.

SCISSOR CARE

We guarantee you scissors of superior quality and long-term durability. When treated with due attention, this precision instrument will accompany you throughout a lifetime. We recommend that you use a pair of scissors for the purpose it was designed for; this guarantees excellent cutting performance.

CLEANING

Although our scissors would survive a bout in the dishwasher, we instead recommend rinsing under warm running water with a bit of dishwashing liquid. Please don't abuse your scissors with an abrasive scrubbing sponge; it causes ugly scratches and can diminish cutting performance.

STORAGE

Your scissors would prefer to be kept in a clean, dry place. The scissors will retain its smooth handling properties if a small drop of mineral oil is put on the screw slot every now and then. You will find the ideal special oil in our online shop.



UNSER SERVICE: SCHLEIFEN UND REPARIEREN OUR SERVICE: GRINDING AND REPAIRS

Wir sind ein Familienunternehmen mit über 130jähriger Tradition – und guter Service ist ein Wert, der uns heute genauso wichtig ist wie in alten Zeiten. Wir sind erst zufrieden, wenn Sie es sind!

Mit Aufmerksamkeit behandelt, begleitet Sie ein Präzisionsinstrument der Scherenmanufaktur Paul ein Leben lang. Wir empfehlen Ihnen, jede Schere nur für den Zweck zu benutzen, für den sie entworfen ist. Am besten lässt sie sich in fließend warmem Wasser mit ein wenig Spülmittel reinigen. Hin und wieder ein Tropfen mineralisches Pflegeöl hält die Schere leichtgängig; Sie erhalten es in unserem Onlineshop. Weil Nachhaltigkeit zu unseren Grundwerten gehört, bieten wir einen Schleif- und Reparaturservice an. Sprechen Sie uns an, wir richten Ihre Schere im Handumdrehen schnell und unkompliziert wieder her.

We are a family-run business with over 130 years of tradition – and good service has remained a value that is as essential today as it was when we first started. Your satisfaction means that we have accomplished our service goal!

When treated with due attention, this precision instrument will accompany you throughout a lifetime. We recommend that you use a pair of scissors for the purpose it was designed for. For cleaning we recommend rinsing under warm running water with a bit of dishwashing liquid. A small drop of mineral oil keeps the scissors operating smoothly; you can order it from our online shop. Since sustainability is one of our basic principles, we provide grinding and repair services. Please contact us; we will return your scissors to perfect working order promptly and conveniently.



IMMER FÜR SIE DA ALWAYS AT YOUR SERVICE

Scherenmanufaktur PAUL GmbH
Hoopweg 7
D-21698 Harsefeld, Germany
T: +49. 4164. 89 87-0
F: +49. 4164. 89 87-55
info@scherenmanufaktur-paul.de
www.scherenmanufaktur-paul.de

© Scherenmanufaktur PAUL GmbH, Harsefeld 2018

- **Verantwortlich / Responsible**
Julia Vossman
- **Konzeption + Gestaltung / Concept + Design**
Tom Schneider, www.onlyfortomorrow.com
- **Fotografie / Photography**
Jörg Wischmann, www.wischmann.de
- **Text / Text**
Angela Oelckers
- **Übersetzung / Translation**
Patricia Goren



www.scherenmanufaktur-paul.de